

แบบขยายประตู  
มาตราส่วน 1: 75

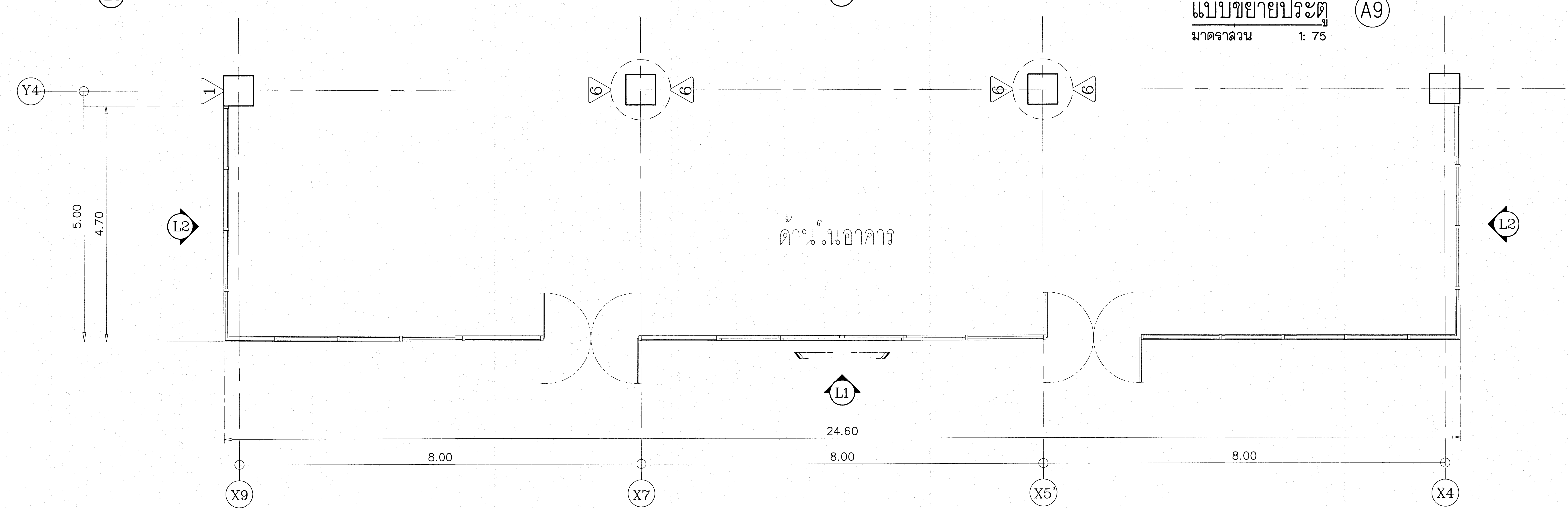

แปลนขยายประตู  
มาตราส่วน 1: 75

เห็นควรอนุญาตให้ใช้เป็นแนวทางในการก่อสร้างได้  
แต่ให้ยึดถือแบบรูปรายการ และสัญญาเป็นสำคัญ

*(Signature)*  
นางสาวศิริมา ศิริลาภ  
สถาปนิกผู้รับใช้

*(Signature)*  
นายสินทรัพย์ วิบูลย์วัฒน์  
สถาปนิกชำนาญการพิเศษ

รายการประตู

ลักษณะ	บานสีงาช้าง	บานเนื้ออัลูมิเนียม	บานกระจกใสตาย
วงกบ	อลูมิเนียมสีขาว (POWDERCOAT WHITE) ขนาด -1 3/4"x4"	-	อลูมิเนียมสีขาว (POWDER COAT WHITE) ขนาด-1 3/4"x4"
บานกรอบ	อลูมิเนียมสีขาว (POWDERCOAT WHITE)	อลูมิเนียมสีขาว (POWDERCOAT WHITE)	-
ลูกบิด	กระจก LAMINATED (แผ่นหน้ากระจกที่ติดแสง(สีเขียว) 4 มม.+PVB 0.38 มม.+แผ่นหลังกระจกใส 6 มม )	กระจก LAMINATED (แผ่นหน้ากระจกที่ติดแสง(สีเขียว) 4 มม.+PVB 0.38 มม.+แผ่นหลังกระจกใส 6 มม )	กระจก LAMINATED (แผ่นหน้ากระจกที่ติดแสง(สีเขียว) 4 มม.+PVB 0.38 มม.+แผ่นหลังกระจกใส 6 มม )
ช่องแสง	บน กระจก LAMINATED (แผ่นหน้ากระจกที่ติดแสง(สีเขียว) 4 มม.+PVB 0.38 มม.+แผ่นหลังกระจกใส 6 มม )	บน กระจก LAMINATED (แผ่นหน้ากระจกที่ติดแสง(สีเขียว) 4 มม.+PVB 0.38 มม.+แผ่นหลังกระจกใส 6 มม )	-
บานพับ/รางเลื่อน	TWO WAY DOOR CLOSER ซอในวงกบบน	อุปกรณ์รางเนื้ออัลูมิเนียม พร้อมติดตั้งสวิทช์ตรวจจับแสง SENSOR ด้านนอกด้านใน	-
ไม้ฉลิมุม	ไม้ฉลิมุมแบบ กว้างเจ็ดยี่ในกรอบบานครึ่งรูปวงกลม 1 ด้าน	-	-
กอลอน	เหล็กอลูมิเนียมหรือบานไม้วอลเคนเลส บน 6" ล่าง 6" (คด 1 บาน)	-	-
อุปกรณ์ประกอบอื่นๆ	-	-	-
หมายเหตุ	ไม่มีแผ่นฝ้าครอบบาน	อุปกรณ์รางเนื้ออัลูมิเนียม เช่น รุ่น TERAOKA-200, ของ TERAOKA เป็นต้น มีรับจ้างติดตั้งเคเบิลโครงสร้างและวัสดุอุปกรณ์เพื่อติดตั้งบานเนื้ออัลูมิเนียมอย่างมั่นคงแข็งแรง โดยให้รับจ้างทำ shop drawing แสดงรายละเอียดการติดตั้ง เสนอให้คณะกรรมการตรวจสอบการจ้างพิจารณาให้ความเห็นชอบก่อนดำเนินการ	-

โครงการ  
โรงพยาบาลโรคผิวหนัง  
ภาคตะวันออกเฉียงเหนือ  
จังหวัดบุรีรัมย์  
(อาคารผู้ป่วยนอก)

พื้นที่โครงการ  
สถาบันโรคผิวหนัง  
กรมการแพทย์ กระทรวงสาธารณสุข

ชื่อ	ตำแหน่ง	วันที่
สถาปนิก	นางสาวศิริมา ศิริลาภ	2564
วิศวกร	นายสินทรัพย์ วิบูลย์วัฒน์	2564
ช่างเขียน	นายสินทรัพย์ วิบูลย์วัฒน์	2564
ช่างควบคุม	นายสินทรัพย์ วิบูลย์วัฒน์	2564
ช่างสำรวจ	นายสินทรัพย์ วิบูลย์วัฒน์	2564

รายละเอียด  
รายการและแบบขยายประตู-2

วันที่  
แบบเลข 2564

หน้า  
IOD 64-1

หน้า  
330

หน้า  
A8-02

หน้า  
330

หน้า  
- ห้ามคัดลอกแบบ ให้นำไปใช้โดยไม่ได้รับอนุญาต  
- วิศวกรที่ปรึกษา: นายสินทรัพย์

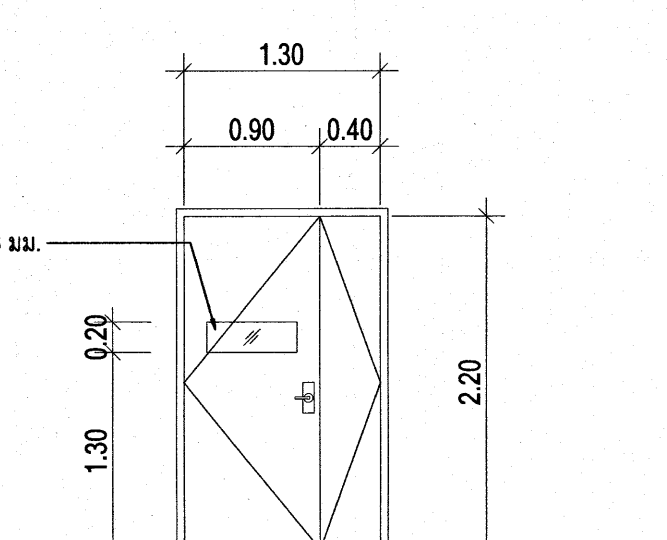
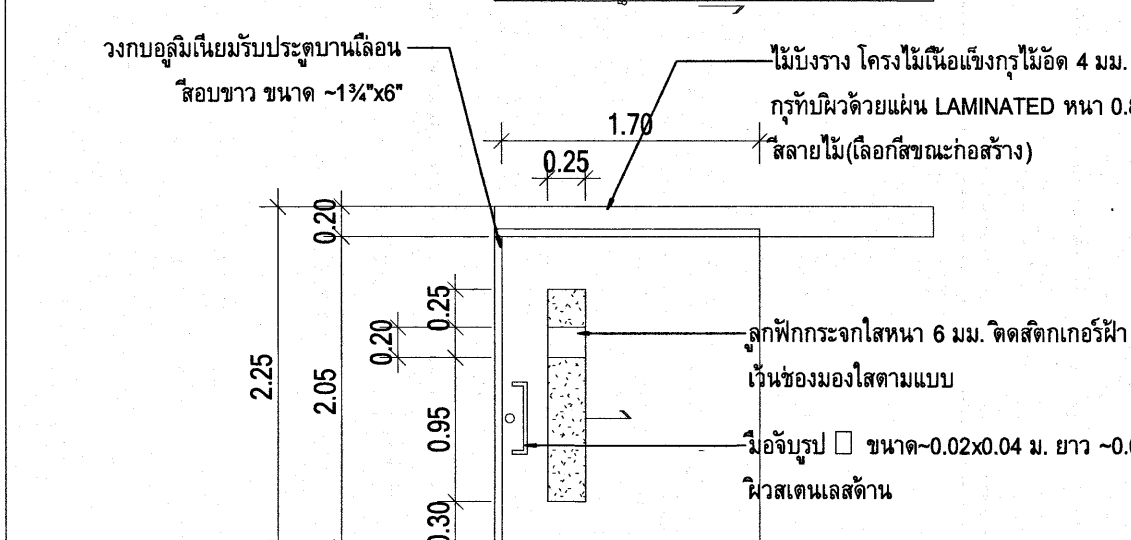
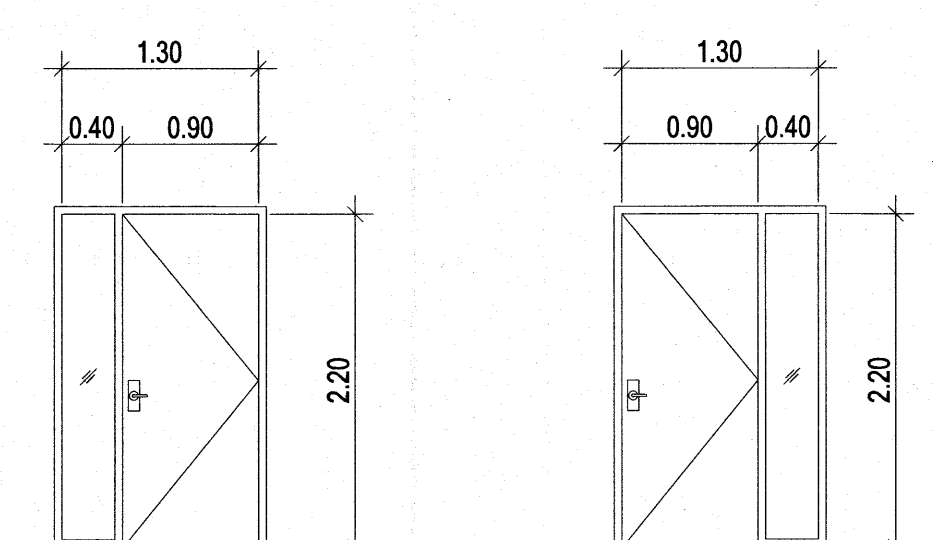
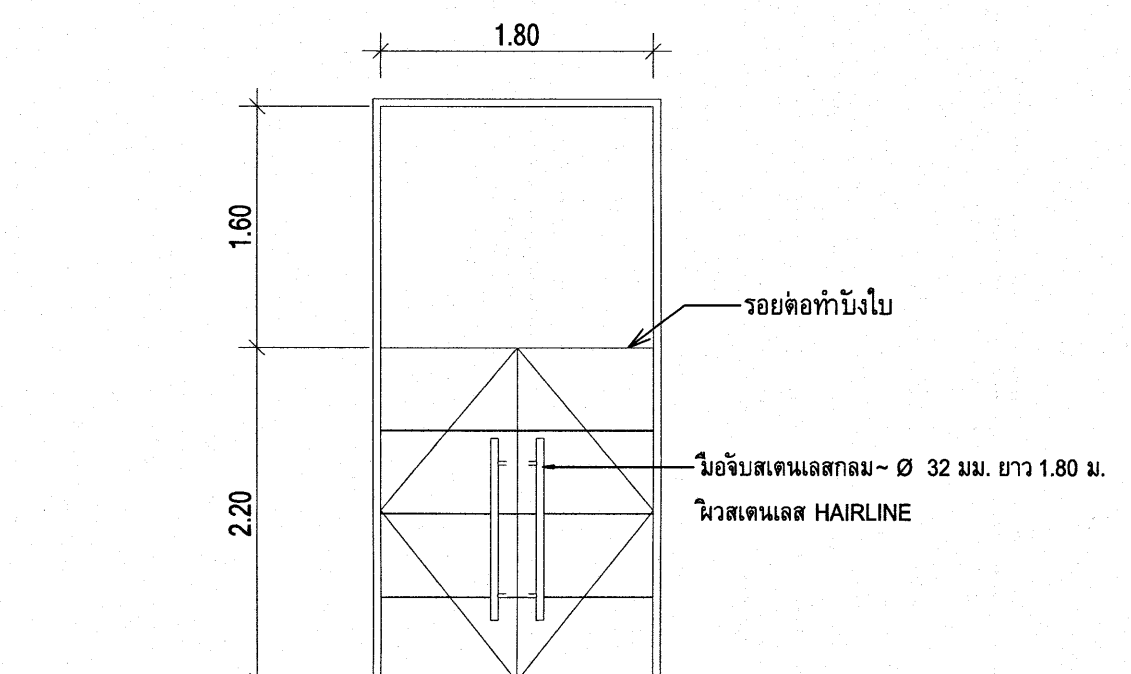
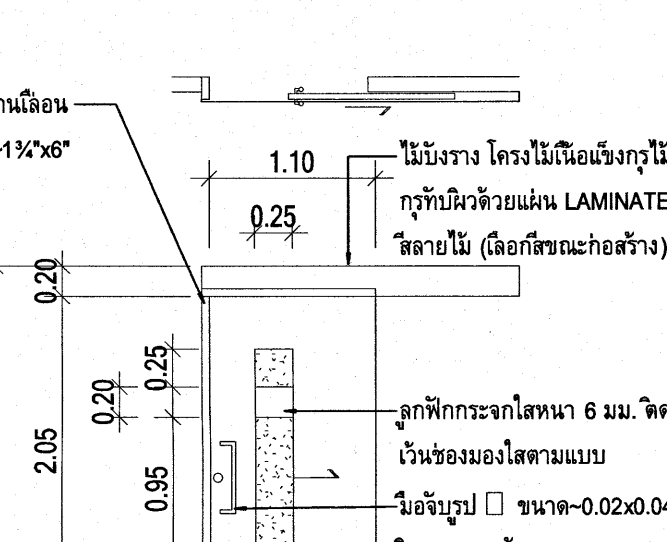
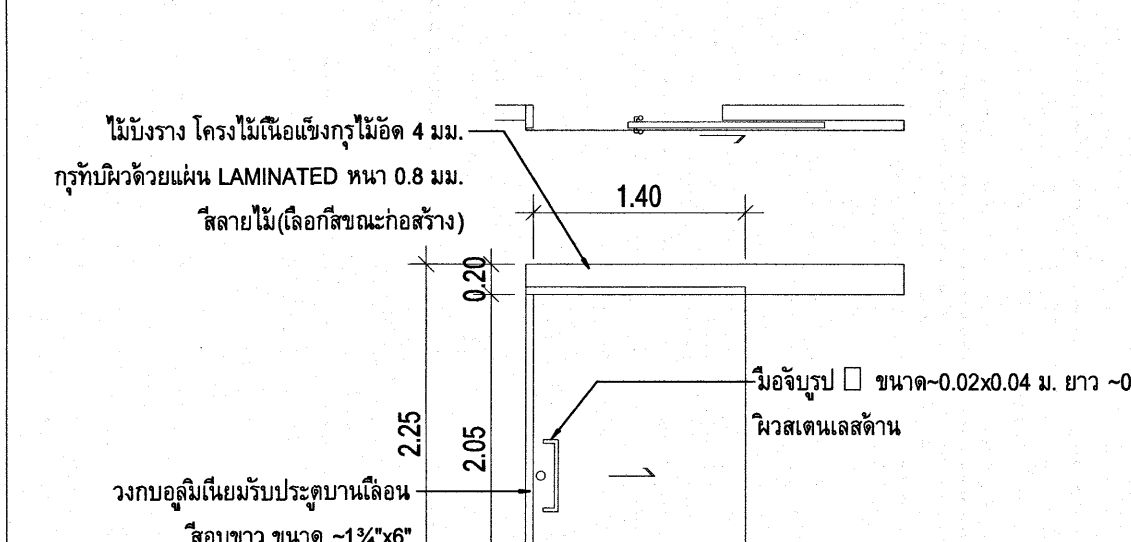
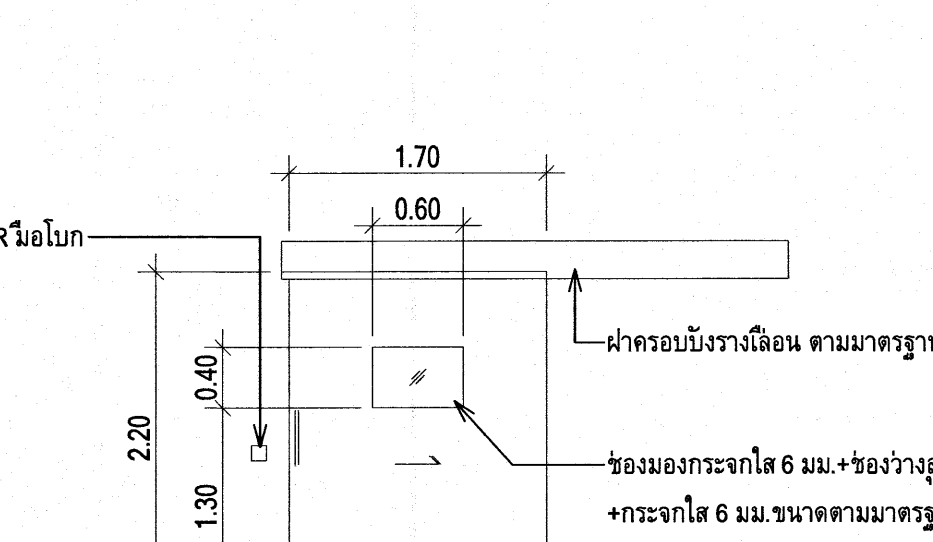
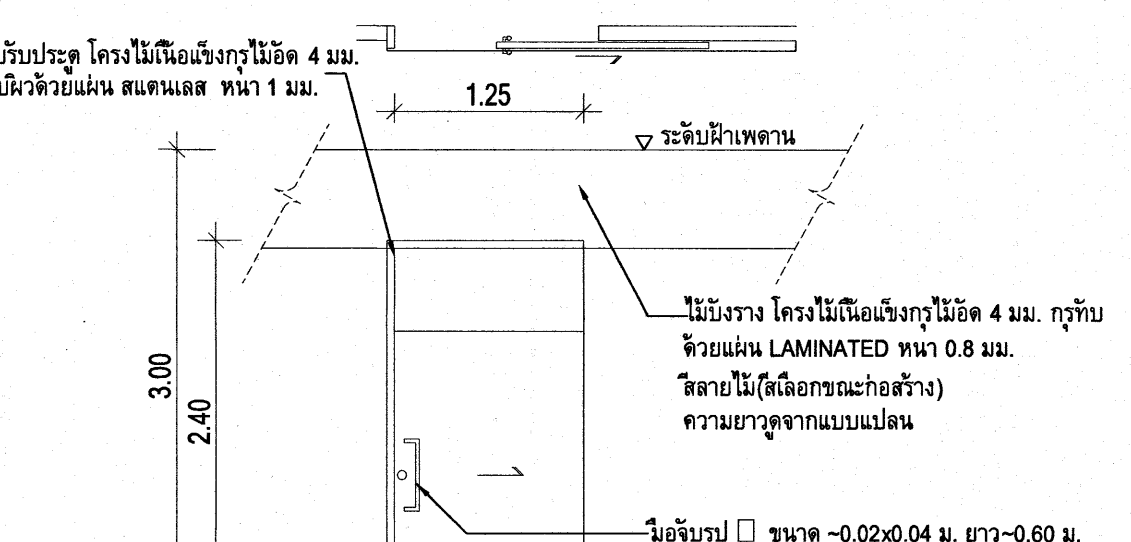
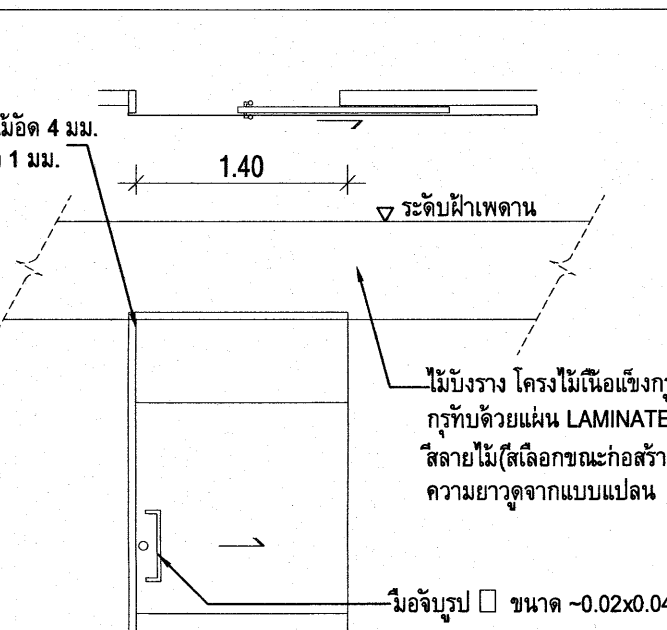
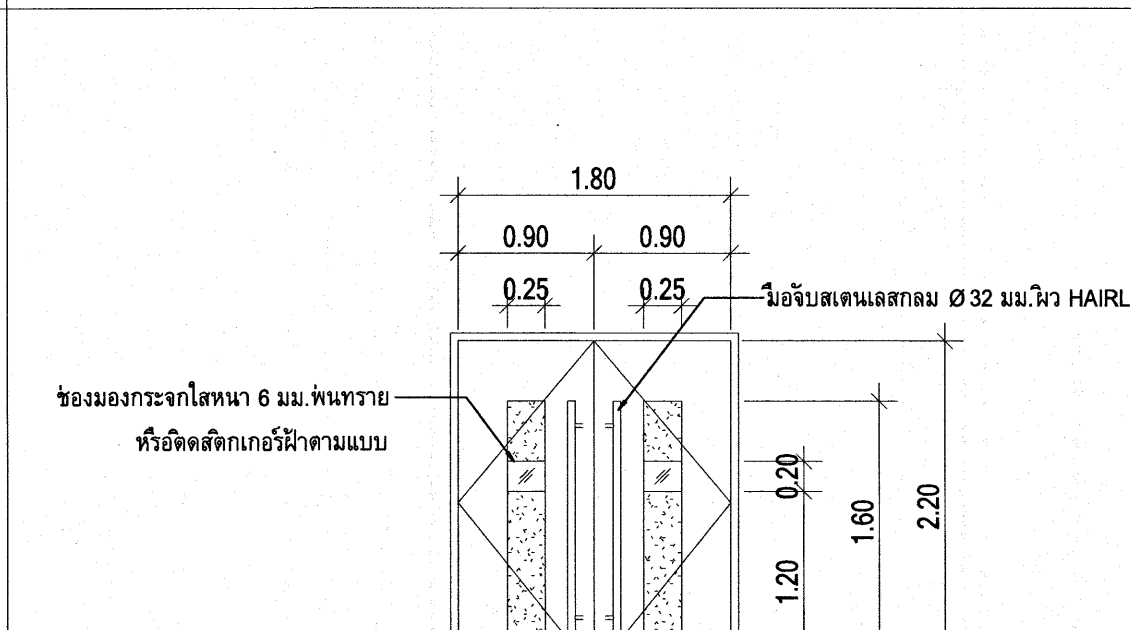
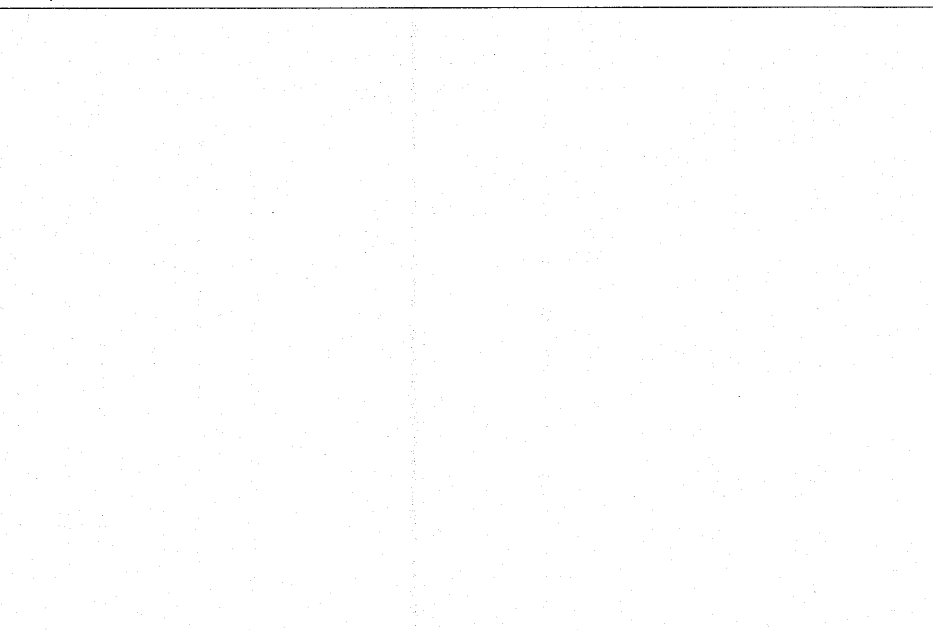
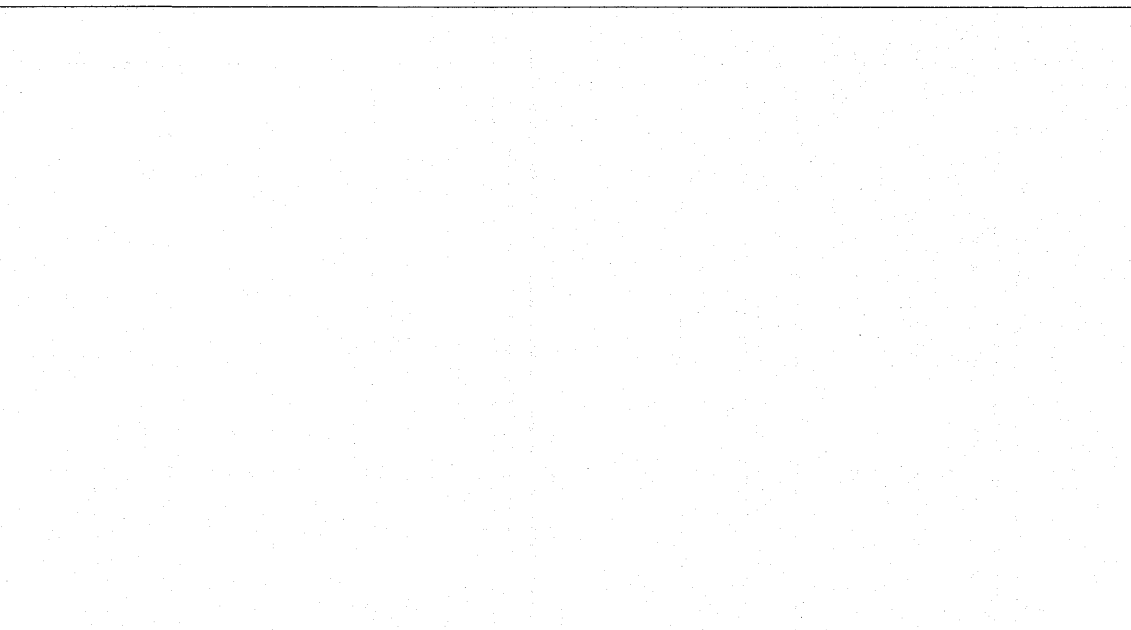

## รายการและแบบขยายประตู

ระดับพื้นทั่วไป				
ลักษณะ	บานเปิดคู่	บานเปิด	บานเปิด	บานเปิดคู่
วงกบ	อลูมิเนียมทึบสีขาว (POWDERCOAT WHITE) ขนาด -1 3/4x4"	อลูมิเนียมทึบสีขาว (POWDERCOAT WHITE) ขนาด -1 3/4x4"	อลูมิเนียมทึบสีขาว (POWDERCOAT WHITE) ขนาด -1 3/4x4"	ไม่มีเนื้อแข็ง ขนาด -2x6" ทำไม้ใกล้เคียงกับบานประตู
บานกรอบ	บานไม้เนื้อแข็งทึบ HP(HIGH PRESSURE LAMINATED) ดำไว้รูปจากโรงงาน ทหนา 0.8 มม. สีลายไม้ทึบ 2 ด้าน (สีเนื้อกระจกฝ้า)	บานไม้เนื้อแข็งทึบ HP(HIGH PRESSURE LAMINATED) ดำไว้รูปจากโรงงาน ทหนา 0.8 มม. สีลายไม้ทึบ 2 ด้าน (สีเนื้อกระจกฝ้า)	บานไม้เนื้อแข็งทึบ HP(HIGH PRESSURE LAMINATED) ดำไว้รูปจากโรงงาน ทหนา 0.8 มม. สีลายไม้ทึบ 2 ด้าน (สีเนื้อกระจกฝ้า)	บานไม้เนื้อแข็งทึบ HP(HIGH PRESSURE LAMINATED) ดำไว้รูปจากโรงงาน ทหนา 0.8 มม. สีลายไม้ทึบ 2 ด้าน (สีเนื้อกระจกฝ้า)
ลูกบิด	-	-	-	-
ช่องแสง	-	-	-	-
บานพับ/รางเลื่อน	บานพับสแตนเลส หัวลูกบิด ขนาด -4x3" ทหนา 2.5 มม. จำนวน 4 ตัว/บาน	อุปกรณ์รางเลื่อน อลูมิเนียม ชนิดวางขนาน	บานพับสแตนเลส หัวลูกบิด ขนาด -4x3" ทหนา 2.5 มม. จำนวน 4 ตัว/บาน	บานพับสแตนเลส หัวลูกบิด ขนาด -4x3" ทหนา 2.5 มม. จำนวน 4 ตัว/บาน
มือจับ/กุญแจ	มือจับบานไม้ชนิด MORTISE LOCK ชนิดไขกุญแจ 1 ด้าน	มือจับบานไม้ชนิด MORTISE LOCK ชนิดไขกุญแจ 1 ด้าน	มือจับบานไม้ชนิด MORTISE LOCK ชนิดไขกุญแจ 1 ด้าน	มือจับบานไม้ชนิด MORTISE LOCK ชนิดไขกุญแจ 1 ด้าน
กลอน	จัดกลอนชนิดมีขอบบานไม้สแตนเลส บน 12" ล่าง 6" (ชุด 1 บาน)	-	-	จัดกลอนชนิดมีขอบบานไม้สแตนเลส บน 12" ล่าง 6" (ชุด 1 บาน)
อุปกรณ์ประกอบอื่น ๆ	จัดตั้งอุปกรณ์ DOOR CLOSER แบบเซน SLIDE ชนิดติดตั้งใต้	-	จัดตั้งอุปกรณ์ DOOR CLOSER แบบเซน SLIDE ชนิดติดตั้งใต้	จัดตั้งอุปกรณ์ DOOR CLOSER แบบเซน SLIDE ชนิดติดตั้งใต้
หมายเหตุ	-	ไม่มีรางตามแบบ	-	-
ระดับพื้นทั่วไป				
ลักษณะ	บานเปิด	บานเปิด	บานเปิด	บานเปิด
วงกบ	อลูมิเนียมทึบสีขาว (POWDERCOAT WHITE) ขนาด -1 3/4x4"	อลูมิเนียมทึบสีขาว (POWDERCOAT WHITE) ขนาด -1 3/4x4"	อลูมิเนียมทึบสีขาว (POWDERCOAT WHITE) ขนาด -1 3/4x4"	อลูมิเนียมทึบสีขาว (POWDERCOAT WHITE) ขนาด -1 3/4x4"
บานกรอบ	บานไม้เนื้อแข็งทึบ HP(HIGH PRESSURE LAMINATED) ดำไว้รูปจากโรงงาน ทหนา 0.8 มม. สีลายไม้ทึบ 2 ด้าน (สีเนื้อกระจกฝ้า)	บานไม้เนื้อแข็งทึบ HP(HIGH PRESSURE LAMINATED) ดำไว้รูปจากโรงงาน ทหนา 0.8 มม. สีลายไม้ทึบ 2 ด้าน (สีเนื้อกระจกฝ้า)	บานไม้เนื้อแข็งทึบ HP(HIGH PRESSURE LAMINATED) ทหนา 0.8 มม. สีลายไม้ทึบ 2 ด้าน (สีเนื้อกระจกฝ้า)	บานไม้เนื้อแข็งทึบ HP(HIGH PRESSURE LAMINATED) ดำไว้รูปจากโรงงาน ทหนา 0.8 มม. สีลายไม้ทึบ 2 ด้าน (สีเนื้อกระจกฝ้า)
ลูกบิด	-	-	-	-
ช่องแสง	-	-	-	-
บานพับ/รางเลื่อน	อุปกรณ์รางเลื่อน อลูมิเนียม ชนิดวางขนาน	อุปกรณ์รางเลื่อน อลูมิเนียม ชนิดวางขนาน	รางอลูมิเนียมชนิดรูป ลูกบิด ไม่ยกกว่า 2 จุด บริเวณก้นไม้ ให้บานประตูยกในมุม 45 องศาเพื่อให้อุปกรณ์ยึดกับวงกบ ปิดสนิทแน่น	อุปกรณ์รางเลื่อนอลูมิเนียม ชนิดวางขนาน
มือจับ/กุญแจ	มือจับบานไม้ชนิด MORTISE LOCK ชนิดไขกุญแจ 1 ด้าน	มือจับบานไม้ชนิด MORTISE LOCK ชนิดไขกุญแจ 1 ด้าน	มือจับบานไม้ชนิด MORTISE LOCK ชนิดไขกุญแจ 1 ด้าน	มือจับบานไม้ชนิด MORTISE LOCK ชนิดไขกุญแจ 1 ด้าน
กลอน	-	-	จัดกลอนชนิดมีขอบบานไม้สแตนเลส บน 12" ล่าง 6" (ชุด 1 บาน)	-
อุปกรณ์ประกอบอื่น ๆ	-	-	ติดตั้งอุปกรณ์เปิดปิดเท้า (FOOT INDUCTIVE SWITCH) มีระบบป้องกันประตูพื้นผิวกระจกประตู	-
หมายเหตุ	ไม่มีรางตามแบบ	ไม่มีรางตามแบบ	ติดตั้งเซ็นเซอร์เปิดปิดเท้า (FOOT INDUCTIVE SWITCH) มีระบบป้องกันประตูพื้นผิวกระจกประตู	ไม่มีรางตามแบบ
ระดับพื้นทั่วไป				
ลักษณะ	บานเปิด	บานเปิดคู่	บานเปิดคู่	บานเปิดคู่
วงกบ	อลูมิเนียมทึบสีขาว (POWDERCOAT WHITE) ขนาด -1 3/4x4"	อลูมิเนียมทึบสีขาว (POWDERCOAT WHITE) ขนาด -1 3/4x4"	อลูมิเนียมทึบสีขาว (POWDERCOAT WHITE) ขนาด -1 3/4x4"	อลูมิเนียมทึบสีขาว (POWDERCOAT WHITE) ขนาด -1 3/4x4"
บานกรอบ	บานไม้เนื้อแข็งทึบ HP(HIGH PRESSURE LAMINATED) ดำไว้รูปจากโรงงาน ทหนา 0.8 มม. สีลายไม้ทึบ 2 ด้าน (สีเนื้อกระจกฝ้า)	บานไม้เนื้อแข็งทึบ HP(HIGH PRESSURE LAMINATED) ดำไว้รูปจากโรงงาน ทหนา 0.8 มม. สีลายไม้ทึบ 2 ด้าน (สีเนื้อกระจกฝ้า)	บานไม้เนื้อแข็งทึบ HP(HIGH PRESSURE LAMINATED) ดำไว้รูปจากโรงงาน ทหนา 0.8 มม. สีลายไม้ทึบ 2 ด้าน (สีเนื้อกระจกฝ้า)	บานไม้เนื้อแข็งทึบ HP(HIGH PRESSURE LAMINATED) ดำไว้รูปจากโรงงาน ทหนา 0.8 มม. สีลายไม้ทึบ 2 ด้าน (สีเนื้อกระจกฝ้า)
ลูกบิด	-	-	-	-
ช่องแสง	-	-	-	-
บานพับ/รางเลื่อน	อุปกรณ์รางเลื่อนอลูมิเนียม ชนิดวางขนาน	บานพับสแตนเลส หัวลูกบิด ขนาด -4x3" ทหนา 2.5 มม. จำนวน 4 ตัว/บาน	บานพับสแตนเลส หัวลูกบิด ขนาด -4x3" ทหนา 2.5 มม. จำนวน 4 ตัว/บาน	บานพับสแตนเลส หัวลูกบิด ขนาด -4x3" ทหนา 2.5 มม. จำนวน 4 ตัว/บาน
มือจับ/กุญแจ	มือจับบานไม้ชนิด MORTISE LOCK ชนิดไขกุญแจ 1 ด้าน	มือจับบานไม้ชนิด MORTISE LOCK ชนิดไขกุญแจ 1 ด้าน	มือจับบานไม้ชนิด MORTISE LOCK ชนิดไขกุญแจ 1 ด้าน	มือจับบานไม้ชนิด MORTISE LOCK ชนิดไขกุญแจ 1 ด้าน
กลอน	จัดกลอนชนิดมีขอบบานไม้สแตนเลส บน 12" ล่าง 6" (ชุด 1 บาน)	-	-	-
อุปกรณ์ประกอบอื่น ๆ	-	จัดตั้งอุปกรณ์ DOOR CLOSER แบบเซน SLIDE ชนิดติดตั้งใต้	-	-
หมายเหตุ	ไม่มีรางตามแบบ	-	-	-

เห็นควรอนุญาตให้ใช้เป็นแนวทางในการก่อสร้างได้  
แต่ให้ยึดถือแบบรายการ และสัญญาเป็นสำคัญ

  
 (นางสาววิวิธยา คิริลาภ)  
 สถาปนิกผู้ปฏิบัติงาน

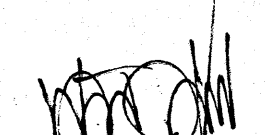
  
 (นายสันติ วัชรวิวัฒน์)  
 สถาปนิกชำนาญการพิเศษ

**โรงพยาบาลโรคผิวหนัง  
ภาคตะวันออกเฉียงเหนือ  
จังหวัดบุรีรัมย์  
(อาคารผู้ป่วยนอก)**

**สถาบันโรคผิวหนัง  
กรมการแพทย์ กระทรวงสาธารณสุข**

ผู้ตรวจ	วันที่
นายแพทย์ ธีระเกียรติ เจริญเศรษฐศิลป์	11/01/2564
นายแพทย์ อนุทิน ชาญวีรกูล	11/01/2564
นายแพทย์ วิมลรัตน์ โรจนพิทยากร	11/01/2564
นายแพทย์ ธีระเกียรติ เจริญเศรษฐศิลป์	11/01/2564
นายแพทย์ อนุทิน ชาญวีรกูล	11/01/2564
นายแพทย์ วิมลรัตน์ โรจนพิทยากร	11/01/2564

**รายการและแบบขยายประตู-4**

วันที่ 25/01/2564 A8-04

IOD 64-1 330

- ห้ามจำหน่าย ไม่ให้รับแจ้งความประสงค์ใดๆ -  
 ที่สถานพยาบาล หรือหน่วยงาน



รายการและแบบขยายหน้าต่าง

ระดับริ้วหน้าไป				
ตำแหน่ง	(1-1)	(1-2)	(1-3)	
ลักษณะ	บานเลื่อน	บานเลื่อน	บานเลื่อน	
วงกบ	อลูมิเนียมสีขาว (POWDER COAT WHITE) ขนาด-1 3/4x4"	อลูมิเนียมสีขาว (POWDER COAT WHITE) ขนาด-1 3/4x4"	อลูมิเนียมสีขาว (POWDER COAT WHITE) ขนาด-1 3/4x4"	
บานกรอบ	อลูมิเนียมสีขาว (POWDER COAT WHITE)	อลูมิเนียมสีขาว (POWDER COAT WHITE)	อลูมิเนียมสีขาว (POWDER COAT WHITE)	
ลูกบิด	กระจกติดแสง (สีเขียว) 6 มม.	กระจกติดแสง (สีเขียว) 6 มม.	กระจกใส หน้า 6 มม.	
ช่องแสง	ข้างและข้าง กระจกติดแสง (สีเขียว) 6 มม.	ข้าง - กระจกติดแสง (สีเขียว) 6 มม.	ข้าง กระจกใส หน้า 6 มม.	
บานพับ/รางเลื่อน	รางเลื่อน ชนิดรางล่าง	รางเลื่อน ชนิดรางล่าง	รางเลื่อน ชนิดรางล่าง	
ไม้ฉลิม/กั้น	ไม้ฉลิมชนิดอลูมิเนียม ในกรอบบาน ติดอยู่กับตัวกรอบบาน	ไม้ฉลิมชนิดอลูมิเนียม ในกรอบบาน ติดอยู่กับตัวกรอบบาน	ไม้ฉลิมชนิดอลูมิเนียม ในกรอบบาน ติดอยู่กับตัวกรอบบาน	
กลอน	-	-	-	
อุปกรณ์ประกอบอื่นๆ	-	-	-	
หมายเหตุ	-	-	-	
ระดับริ้วหน้าไป				
ตำแหน่ง	(1-4)	(1-5)	(1-6)	(1-7)
ลักษณะ	บานเลื่อน	บานเลื่อน	บานเลื่อน	บานเลื่อน
วงกบ	อลูมิเนียมสีขาว (POWDER COAT WHITE) ขนาด-1 3/4x4"	อลูมิเนียมสีขาว (POWDER COAT WHITE) ขนาด-1 3/4x4"	อลูมิเนียมสีขาว (POWDER COAT WHITE) ขนาด-1 3/4x4"	อลูมิเนียมสีขาว (POWDER COAT WHITE) ขนาด-1 3/4x4"
บานกรอบ	อลูมิเนียมสีขาว (POWDER COAT WHITE)	อลูมิเนียมสีขาว (POWDER COAT WHITE)	อลูมิเนียมสีขาว (POWDER COAT WHITE)	อลูมิเนียมสีขาว (POWDER COAT WHITE)
ลูกบิด	กระจกใส หน้า 6 มม.	กระจกใส หน้า 6 มม.	กระจกใส หน้า 6 มม.	กระจกติดแสง (สีเขียว) 6 มม.
ช่องแสง				ข้าง - กระจกติดแสง (สีเขียว) 6 มม.
บานพับ/รางเลื่อน	รางเลื่อน ชนิดรางล่าง	รางเลื่อน ชนิดรางล่าง	รางเลื่อน ชนิดรางล่าง	รางเลื่อน ชนิดรางล่าง
ไม้ฉลิม/กั้น	ไม้ฉลิมชนิดอลูมิเนียม ในกรอบบาน ติดอยู่กับตัวกรอบบาน	ไม้ฉลิมชนิดอลูมิเนียม ในกรอบบาน ติดอยู่กับตัวกรอบบาน	ไม้ฉลิมชนิดอลูมิเนียม ในกรอบบาน ติดอยู่กับตัวกรอบบาน	ไม้ฉลิมชนิดอลูมิเนียม ในกรอบบาน ติดอยู่กับตัวกรอบบาน
กลอน	-	-	-	-
อุปกรณ์ประกอบอื่นๆ	-	-	-	-
หมายเหตุ	-	-	-	-
ระดับริ้วหน้าไป				
ตำแหน่ง	(1-8)	(1-9)	(1-10)	(1-11)
ลักษณะ	บานเลื่อน	บานเลื่อน	บานเลื่อน	บานเลื่อน
วงกบ	อลูมิเนียมสีขาว (POWDER COAT WHITE) ขนาด-1 3/4x4"	อลูมิเนียมสีขาว (POWDER COAT WHITE) ขนาด-1 3/4x4"	อลูมิเนียมสีขาว (POWDER COAT WHITE) ขนาด-1 3/4x4"	อลูมิเนียมสีขาว (POWDER COAT WHITE) ขนาด-1 3/4x4"
บานกรอบ	อลูมิเนียมสีขาว (POWDER COAT WHITE)	อลูมิเนียมสีขาว (POWDER COAT WHITE)	อลูมิเนียมสีขาว (POWDER COAT WHITE)	อลูมิเนียมสีขาว (POWDER COAT WHITE)
ลูกบิด	กระจกติดแสง (สีเขียว) 6 มม.	กระจกติดแสง (สีเขียว) 6 มม.	กระจกติดแสง (สีเขียว) 6 มม.	กระจกติดแสง (สีเขียว) 6 มม.
ช่องแสง	ข้างและข้าง กระจกติดแสง (สีเขียว) 6 มม.	ข้าง - กระจกติดแสง (สีเขียว) 6 มม.	ข้าง - กระจกติดแสง (สีเขียว) 6 มม.	ข้าง - กระจกติดแสง (สีเขียว) 6 มม.
บานพับ/รางเลื่อน	รางเลื่อน ชนิดรางล่าง	รางเลื่อน ชนิดรางล่าง	รางเลื่อน ชนิดรางล่าง	รางเลื่อน ชนิดรางล่าง
ไม้ฉลิม/กั้น	ไม้ฉลิมชนิดอลูมิเนียม ในกรอบบาน ติดอยู่กับตัวกรอบบาน	ไม้ฉลิมชนิดอลูมิเนียม ในกรอบบาน ติดอยู่กับตัวกรอบบาน	ไม้ฉลิมชนิดอลูมิเนียม ในกรอบบาน ติดอยู่กับตัวกรอบบาน	ไม้ฉลิมชนิดอลูมิเนียม ในกรอบบาน ติดอยู่กับตัวกรอบบาน
กลอน	-	-	-	-
อุปกรณ์ประกอบอื่นๆ	-	-	-	-
หมายเหตุ	-	-	-	-

เห็นควรอนุญาตให้ใช้เป็นแนวทางการก่อสร้างได้  
แต่ให้ยึดถือแบบรูปรายการ และสัญลักษณ์เป็นสำคัญ

(นางสาวศิริลดา สิริลลภ)  
สถาปนิกปฏิบัติการ

(นายคณิศร วิฑูรย์วัฒน์)  
สถาปนิกชำนาญการพิเศษ

โรงพยาบาลโรคผิวหนัง  
ภาคตะวันออกเฉียงเหนือ  
จังหวัดบุรีรัมย์  
(อาคารผู้ป่วยนอก)

สถาบันโรคผิวหนัง  
กรมการแพทย์ กระทรวงสาธารณสุข

ผู้รายงาน	นายคณิศร
สถาปนิก	นายคณิศร วิฑูรย์วัฒน์ 256 400 10/10/2564
วิศวกร	นายคณิศร วิฑูรย์วัฒน์ 256 21900 10/10/2564
นายช่างเทคนิค	นายคณิศร วิฑูรย์วัฒน์ 256 10238 10/10/2564
นายช่างไฟฟ้า	นายคณิศร วิฑูรย์วัฒน์ 256 10238 10/10/2564
นายช่างประปา	นายคณิศร วิฑูรย์วัฒน์ 256 10238 10/10/2564
นายช่างสุขาภิบาล	นายคณิศร วิฑูรย์วัฒน์ 256 10238 10/10/2564
นายช่างควบคุมอาคาร	นายคณิศร วิฑูรย์วัฒน์ 256 110 10/10/2564

รายการและแบบขยายหน้าต่าง-1

วันที่: เมษายน 2564  
หมายเลขแบบ: IOD 64-1  
จำนวนแผ่น: 330

แผ่นที่: A8-06

หน้า: 330

- หน้าถัดจากแบบ ไม่ให้ใช้งานหากพบรอยต่อต่างๆ -  
กรุณาติดต่อช่าง สถาปนิก

รายการและแบบขยายหน้าต่าง

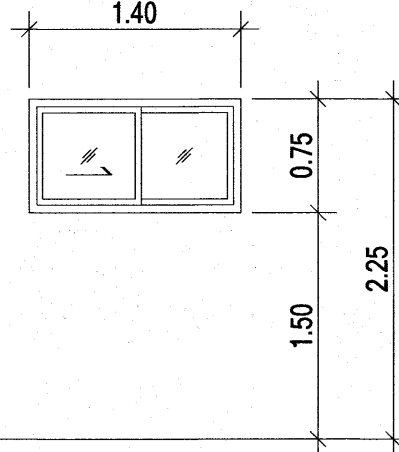
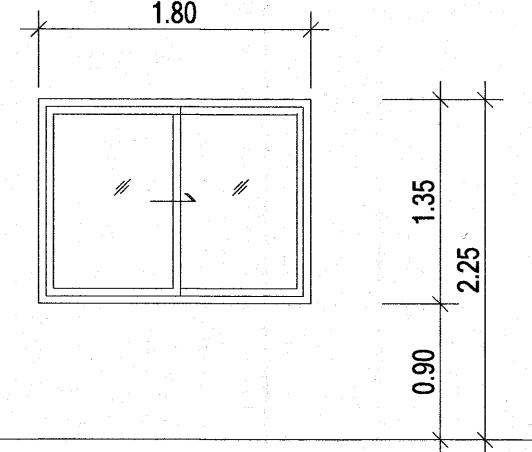
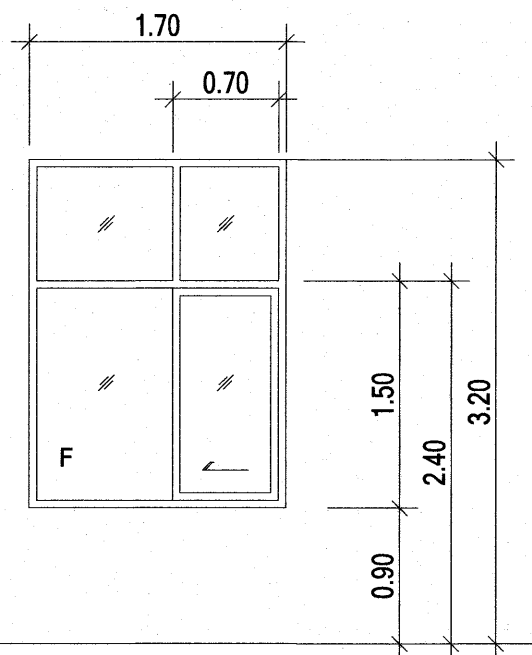
ระดับพื้นทั่วไป	 <p>(1-12)</p>	 <p>(1-13)</p>	 <p>(1-14)</p>
ตำแหน่ง			
ลักษณะ	บานเลื่อน	บานเลื่อน	
วงกบ	อลูมิเนียมสีเทาขาว (POWDER COAT WHITE) ขนาด-1 3/4"x4"	อลูมิเนียมสีเทาขาว (POWDER COAT WHITE) ขนาด-1 3/4"x4"	
บานกรอบ	อลูมิเนียมสีเทาขาว (POWDER COAT WHITE)	อลูมิเนียมสีเทาขาว (POWDER COAT WHITE)	
ลูกบิด	กระจกสีตัดแสง (สีเขียว) 6 มม.	กระจกสีตัดแสง (สีเขียว) 6 มม.	
ช่องแสง	-	-	
บานพับ/รางเลื่อน	รางเลื่อน ชนิดรางล่าง	รางเลื่อน ชนิดรางล่าง	
ไม้จับ/กุญแจ	ไม้จับชนิดคอกไม้หัว มีงในกรอบบาน ติดต่อกับตัวกรอบบาน	ไม้จับชนิดคอกไม้หัว มีงในกรอบบาน ติดต่อกับตัวกรอบบาน	
กลอน	-	-	
อุปกรณ์ประกอบอื่นๆ	-	-	
หมายเหตุ	-	-	
ระดับพื้นทั่วไป			
ตำแหน่ง			
ลักษณะ			
วงกบ			
บานกรอบ			
ลูกบิด			
ช่องแสง			
บานพับ/รางเลื่อน			
ไม้จับ/กุญแจ			
กลอน			
อุปกรณ์ประกอบอื่นๆ			
หมายเหตุ			
ระดับพื้นทั่วไป			
ตำแหน่ง			
ลักษณะ			
วงกบ			
บานกรอบ			
ลูกบิด			
ช่องแสง			
บานพับ/รางเลื่อน			
ไม้จับ/กุญแจ			
กลอน			
อุปกรณ์ประกอบอื่นๆ			
หมายเหตุ			

เห็นควรอนุญาตให้ใช้เป็นแนวทางในการก่อสร้างได้ แต่ให้ยึดถือแบบรายการ และสัญญาเป็นหลัก

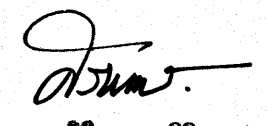
  
(นางสาวศิริธยา ศิริลาภ)  
สถาปนิกปฏิบัติการ

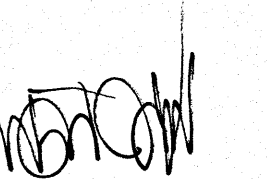
  
(นายบดินทร์ วิบูลย์วัฒน์)  
สถาปนิกชำนาญการพิเศษ

โครงการ  
โรงพยาบาลโรคผิวหนัง  
ภาคตะวันออกเฉียงเหนือ  
จังหวัดสุรินทร์  
(อาคารผู้ป่วยนอก)

ชื่อโครงการ  
สถาบันโรคผิวหนัง  
กรมการแพทย์ กระทรวงสาธารณสุข

ผู้ควบคุม	นายศักดิ์
สถาปนิก	นายศักดิ์ ทรัพย์สุรินทร์ โทร. ๕๓๐ ๖๖๖๖๖๖
วิศวกร	นายศักดิ์ ทรัพย์สุรินทร์ โทร. ๕๓๐ ๖๖๖๖๖๖
สถาปนิก	นายศักดิ์ ทรัพย์สุรินทร์ โทร. ๕๓๐ ๖๖๖๖๖๖
วิศวกร	นายศักดิ์ ทรัพย์สุรินทร์ โทร. ๕๓๐ ๖๖๖๖๖๖
สถาปนิก	นายศักดิ์ ทรัพย์สุรินทร์ โทร. ๕๓๐ ๖๖๖๖๖๖
วิศวกร	นายศักดิ์ ทรัพย์สุรินทร์ โทร. ๕๓๐ ๖๖๖๖๖๖
สถาปนิก	นายศักดิ์ ทรัพย์สุรินทร์ โทร. ๕๓๐ ๖๖๖๖๖๖
วิศวกร	นายศักดิ์ ทรัพย์สุรินทร์ โทร. ๕๓๐ ๖๖๖๖๖๖

วันที่  
เมษายน 2564

หมายเลข  
IOD 64-1

วันที่  
A8-07

หน้า  
330

- สำนักสถาปนิก ให้อำนาจสถาปนิกและวิศวกร -  
ที่สถานก่อสร้าง ก่อสร้างอาคาร

## รายการและแบบขยายหน้าต่าง

ระดับพื้นทั่วไป			
ระดับพื้นทั่วไป			
ระดับพื้นทั่วไป			
ตำแหน่ง	บานกระทุ้ง	บานกระทุ้ง	บานกระทุ้ง
ลักษณะ	บานกระทุ้ง	บานกระทุ้ง	บานกระทุ้ง
วงกบ	อลูมิเนียมสีขาว (POWDER COAT WHITE) ขนาด-1 3/4x4"	อลูมิเนียมสีขาว (POWDER COAT WHITE) ขนาด-1 3/4x4"	อลูมิเนียมสีขาว (POWDER COAT WHITE) ขนาด-1 3/4x4"
บานกรอบ	อลูมิเนียมสีขาว (POWDER COAT WHITE)	อลูมิเนียมสีขาว (POWDER COAT WHITE)	อลูมิเนียมสีขาว (POWDER COAT WHITE)
ลูกบิด	กระจกใส (สีเขียว) 6 มม.	กระจกใส (สีเขียว) 6 มม.	กระจกใส (สีเขียว) 6 มม.
ช่องแสง	บาน-กระจกใส (สีเขียว) 6 มม.	บาน-กระจกใส (สีเขียว) 6 มม.	บาน-กระจกใส (สีเขียว) 6 มม.
บานพับ/บานเลื่อน	บานพับมีสแตนเลส 4 BAR HINGE+ ซ้าย/บานกระทุ้งสแตนเลส	บานพับมีสแตนเลส 4 BAR HINGE+ ซ้าย/บานกระทุ้งสแตนเลส	บานพับมีสแตนเลส 4 BAR HINGE+ ซ้าย/บานกระทุ้งสแตนเลส
มือจับ/กุญแจ	มือจับชนิดค็อกในหัว ติดอยู่กับตัวกรอบบาน	มือจับชนิดค็อกในหัว ติดอยู่กับตัวกรอบบาน	มือจับชนิดค็อกในหัว ติดอยู่กับตัวกรอบบาน
กลอน	-	-	-
อุปกรณ์ประกอบอื่นๆ	-	-	-
หมายเหตุ	-	-	-

เห็นควรอนุญาตให้ใช้เป็นแนวทางในการก่อสร้างได้  
แต่ให้ยึดถือแบบรูปถ่าย และข้อมูลเป็นสำคัญ

  
 (นางสาวศิริลยา สิริลาภ)  
 สถาปนิกปฏิบัติการ

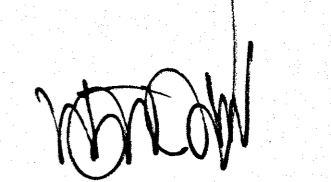
  
 (นายวิศวัต วิษุวัต)  
 สถาปนิกชำนาญการพิเศษ

โรงพยาบาลโรคผิวหนัง  
ภาคตะวันออกเฉียงเหนือ  
จังหวัดบุรีรัมย์  
(อาคารผู้ป่วยนอก)

สถาบันโรคผิวหนัง  
กรมการแพทย์ กระทรวงสาธารณสุข

ผู้ส่งตรวจ	แพทย์ผู้ส่งตรวจ
วันที่ส่งตรวจ	วันที่รับตรวจ
ชื่อผู้ป่วย	อายุ
ประวัติ	ผลตรวจ

รายการและแบบขยายหน้าต่าง-3

วันที่: เมษายน 2564

รูปถ่าย: A8-08

IOD 64-1 จำนวนแผ่น: 330

- จำนวนตามแบบ ไม่ระบุจำนวนภาพถ่าย -  
- ฟิล์มลบที่ติดส่ง หักส่งคืน -



## รายการและแบบขยายหน้าต่าง

ระดับพื้นทั่วไป			
ระดับพื้นทั่วไป			
ระดับพื้นทั่วไป			
ตำแหน่ง	บานกระจก	บานกระจก	บานกระจก
ลักษณะ	บานกระจก	บานกระจก	บานกระจก
วงกบ	อลูมิเนียมสีขาว (POWDER COAT WHITE) ขนาด-1 3/4x4"	อลูมิเนียมสีขาว (POWDER COAT WHITE) ขนาด-1 3/4x4"	อลูมิเนียมสีขาว (POWDER COAT WHITE) ขนาด-1 3/4x4"
บานกรอบ	อลูมิเนียมสีขาว (POWDER COAT WHITE)	อลูมิเนียมสีขาว (POWDER COAT WHITE)	อลูมิเนียมสีขาว (POWDER COAT WHITE)
ลูกฟัก	กระจกติดแสง (สีเขียว) 6 มม.	กระจกติดแสง (สีเขียว) 6 มม.	กระจกติดแสง (สีเขียว) 6 มม.
ช่องแสง	-	-	บน-กระจกติดแสง (สีเขียว) 6 มม.
บานพับ/รางเลื่อน	บานพับมีดสแตนเลส 4 BAR HINGE	บานพับมีดสแตนเลส 4 BAR HINGE	บานพับมีดสแตนเลส 4 BAR HINGE+ ชาติขามกระจกสแตนเลส
ไม้จับ/กานูแฉ	ไม้จับชนิดถอดในตัว ติดอยู่กับตัวกรอบบาน	ไม้จับชนิดถอดในตัว ติดอยู่กับตัวกรอบบาน	ไม้จับชนิดถอดในตัว ติดอยู่กับตัวกรอบบาน
กลอน	-	-	-
อุปกรณ์ประกอบอื่นๆ	-	-	-
หมายเหตุ	-	-	-

เห็นควรอนุญาตให้ใช้เป็นแนวทางในการก่อสร้างได้  
แต่ให้ยึดถือแบบรูปรายการ และข้อมูลเป็นสำคัญ

(นางสาวศิริธยา สิริลาภ)  
 สถาปนิกปฏิบัติการ

(นายณัฏฐ์ วนวลวัฒน์)  
 สถาปนิกชำนาญการพิเศษ

**โรงพยาบาลโรคผิวหนัง**  
**ภาคตะวันออกเฉียงเหนือ**  
**จังหวัดบุรีรัมย์**  
**(อาคารผู้ป่วยนอก)**

**สถาบันโรคผิวหนัง**  
**กรมการแพทย์ กระทรวงสาธารณสุข**

ชื่อโครงการ	ผู้ทำแบบ	ช่างเขียน
สถานที่	บริษัท/ช่างเขียน	วันที่
โครงการ/อาคาร	ชื่อโครงการ	วันที่
โครงการ/อาคาร	ชื่อโครงการ	วันที่
โครงการ/อาคาร	ชื่อโครงการ	วันที่
โครงการ/อาคาร	ชื่อโครงการ	วันที่

**รายการและแบบขยายหน้าต่าง-4**

วันที่: 25/6/64

**AB-09**  
**IOD 64-1**  
**330**

- ห้ามคัดลอกแบบ ให้นำไปใช้ทำโครงการของตนเอง -  
กรุณาแจ้งชื่อช่างเขียนด้วย

## รายการและแบบขยายหน้าต่าง

ระดับพื้นทั่วไป	⊕-15
ตำแหน่ง	
ลักษณะ	บานกระทุ้ง
วงกบ	อลูมิเนียมสีขาว (POWDER COAT WHITE) ขนาด-1 3/4x4"
บานกรอบ	อลูมิเนียมสีขาว (POWDER COAT WHITE)
กลุ่กัก	กระจกใสติดแสง (สีเขียว) 6 มม
ช่องแสง	บาน-กระจกใสติดแสง (สีเขียว) 6 มม
บานพับ/รางเลื่อน	บานพับมีสแตนเลส 4 BAR HINGE+ รางตีบานกระทุ้งสแตนเลส
ไม้จับ/กานูแฉ	ไม้จับชนิดอลูมิเนียม ติดอยู่กับตัวกรอบบาน
กลอน	-
อุปกรณ์ประกอบอื่นๆ	-
หมายเหตุ	-
ระดับพื้นทั่วไป	⊕-16
ตำแหน่ง	
ตำแหน่ง	⊕-17
ตำแหน่ง	
ตำแหน่ง	⊕-18
ตำแหน่ง	
ตำแหน่ง	
ลักษณะ	บานกระทุ้ง
วงกบ	อลูมิเนียมสีขาว (POWDER COAT WHITE) ขนาด-1 3/4x4"
บานกรอบ	อลูมิเนียมสีขาว (POWDER COAT WHITE)
กลุ่กัก	กระจกใสติดแสง (สีเขียว) 6 มม
ช่องแสง	บาน-กระจกใสติดแสง (สีเขียว) 6 มม
บานพับ/รางเลื่อน	บานพับมีสแตนเลส 4 BAR HINGE+ รางตีบานกระทุ้งสแตนเลส
ไม้จับ/กานูแฉ	ไม้จับชนิดอลูมิเนียม ติดอยู่กับตัวกรอบบาน
กลอน	-
อุปกรณ์ประกอบอื่นๆ	-
หมายเหตุ	-
ระดับพื้นทั่วไป	
ตำแหน่ง	
ลักษณะ	
วงกบ	
บานกรอบ	
กลุ่กัก	
ช่องแสง	
บานพับ/รางเลื่อน	
ไม้จับ/กานูแฉ	
กลอน	
อุปกรณ์ประกอบอื่นๆ	
หมายเหตุ	

เห็นควรอนุญาตให้ใช้เป็นแนวทางในการก่อสร้างได้  
แต่ให้ยึดถือแบบรายการ และสัญญาเป็นสำคัญ

(นางสาวศิริลา สิริลาภ)  
 สถาปนิกปฏิบัติการ

(นายบัณฑิต วิบูลย์วัฒน์,  
 สถาปนิกชำนาญการพิเศษ)

โรงพยาบาลโรคผิวหนัง ภาคตะวันออกเฉียงเหนือ จังหวัดบุรีรัมย์ (อาคารผู้เยี่ยมชม)	
สถาบันโรคผิวหนัง กรมการแพทย์ กระทรวงสาธารณสุข	
ชื่อรายงาน:	เลขที่:
<b>รายการและแบบขยายหน้าต่าง-5</b>	
วันที่: ๒๕/๐๖/๒๕๖๔	แผ่นที่: 10
รหัส: IOD 64-1	จำนวนแผ่น: 330
- จำนวนชิ้นงานแบบ ไม้ใช้ในงานสถาปัตย์และวิศวกรรมศาสตร์ - ที่: สถาบันโรคผิวหนัง กรมการแพทย์	

รายการและแบบขยายหน้าต่าง

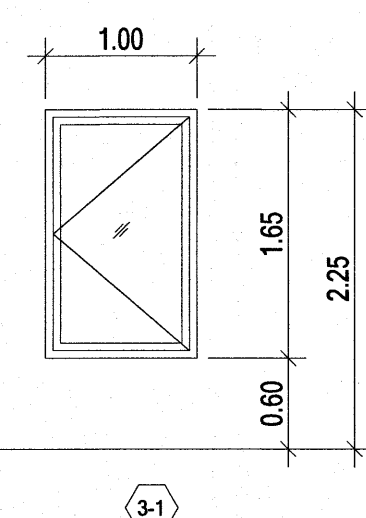
ระดับพื้นทั่วไป			
ระดับพื้นทั่วไป			
ตำแหน่ง			
ลักษณะ	บานเปิด		
วงกบ	อลูมิเนียมทึบขาว (POWDER COAT WHITE) ขนาด-1 3/4x4"		
บานกรอบ	อลูมิเนียมทึบขาว (POWDER COAT WHITE)		
ลูกบิด	กระดุมหัว 6 มม.		
ช่องแสง	-		
บานพับ/รางเลื่อน	บานพับสี่จุดทนแรง 4 BAR HINGE ชนิดเปิดค้างได้ 90°		
มือจับ/กุญแจ	มือจับชนิดกดในตัว ใต้เดียวกับตัวกรอบบาน		
กลอน	-		
อุปกรณ์ประกอบอื่นๆ	-		
หมายเหตุ	-		
ระดับพื้นทั่วไป			
ตำแหน่ง			
ลักษณะ			
วงกบ			
บานกรอบ			
ลูกบิด			
ช่องแสง			
บานพับ/รางเลื่อน			
มือจับ/กุญแจ			
กลอน			
อุปกรณ์ประกอบอื่นๆ			
หมายเหตุ			
ระดับพื้นทั่วไป			
ตำแหน่ง			
ลักษณะ			
วงกบ			
บานกรอบ			
ลูกบิด			
ช่องแสง			
บานพับ/รางเลื่อน			
มือจับ/กุญแจ			
กลอน			
อุปกรณ์ประกอบอื่นๆ			
หมายเหตุ			

เห็นควรอนุญาตให้ใช้เป็นแนวทางในการก่อสร้างได้  
แต่ให้ยึดถือแบบรายการ และสัญญาเป็นหลัก

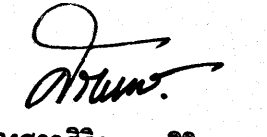
  
(นางสาวศิริลดา ศิริลดา)  
สถาปนิกปฏิบัติการ

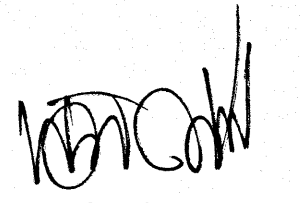
  
(นายบัณฑิต วัชรชัยวัฒน์)  
สถาปนิกชำนาญการพิเศษ

โครงการ	
โรงพยาบาลโรคผิวหนัง ภาคตะวันออกเฉียงเหนือ จังหวัดบุรีรัมย์ (อาคารผู้ป่วยนอก)	
ชื่อโครงการ	
สถาบันโรคผิวหนัง กรมการแพทย์ กระทรวงสาธารณสุข	
ผู้จัดทำ	ตรวจสอบ
สถาปนิก	สถาปนิก
นายศักดิ์ วัชรชัยวัฒน์ 081-100-1000	นายศักดิ์ วัชรชัยวัฒน์ 081-100-1000
นายศักดิ์ วัชรชัยวัฒน์ 081-100-1000	นายศักดิ์ วัชรชัยวัฒน์ 081-100-1000
นายศักดิ์ วัชรชัยวัฒน์ 081-100-1000	นายศักดิ์ วัชรชัยวัฒน์ 081-100-1000
นายศักดิ์ วัชรชัยวัฒน์ 081-100-1000	นายศักดิ์ วัชรชัยวัฒน์ 081-100-1000
นายศักดิ์ วัชรชัยวัฒน์ 081-100-1000	นายศักดิ์ วัชรชัยวัฒน์ 081-100-1000
นายศักดิ์ วัชรชัยวัฒน์ 081-100-1000	นายศักดิ์ วัชรชัยวัฒน์ 081-100-1000
วันที่	
วันที่ 25/6/2564	
หมายเลขแบบ	แผ่นที่
IOD 64-1	A8-11
จำนวนแบบ	330
- ห้ามคัดลอกแบบ ให้นำไปทำผลงานของตนเองได้ - ให้นำแบบไปใช้ทำผลงานของตนเองได้	

รายการและแบบขยายหน้าต่าง

ระดับพื้นที่	4-1	4-2	4-3	4-4
ระดับพื้นที่				
ตำแหน่ง				
ลักษณะ	บานกระจกติดตาย	บานกระจกติดตาย	บานกระจกติดตาย	บานกระจกติดตาย
วงกบ	อลูมิเนียมสีขาว (POWDER COAT WHITE) ขนาด-1 3/4x4"	อลูมิเนียมสีขาว (POWDER COAT WHITE) ขนาด-1 3/4x4"	อลูมิเนียมสีขาว (POWDER COAT WHITE) ขนาด-1 3/4x4"	อลูมิเนียมสีขาว (POWDER COAT WHITE) ขนาด-1 3/4x4"
บานกรอบ	-	-	-	-
ลูกฟัก	กระจก LAMINATED (กระจกใส 4 มม.+PVB+กระจกใส 4 มม.) ติดลัดกับอูรีท์	กระจก LAMINATED (กระจกใส 4 มม.+PVB+กระจกใส 4 มม.)	กระจก LAMINATED (กระจกใส 4 มม.+PVB+กระจกใส 4 มม.)	กระจกใสหนา 6 มม.
ช่องแสง	-	-	-	-
บานพับ/วางเลื่อน	-	-	-	-
มือจับ/กุญแจ	-	-	-	-
กลอน	-	-	-	-
อุปกรณ์ประกอบอื่นๆ	-	-	-	-
หมายเหตุ	-	-	-	-
ระดับพื้นที่				
ตำแหน่ง				
ลักษณะ	บานกระจกติดตาย	บานกระจกติดตาย	บานกระจกติดตาย	คังยงชิดยา
วงกบ	อลูมิเนียมสีขาว (POWDER COAT WHITE) ขนาด-1 3/4x4"	อลูมิเนียมสีขาว (POWDER COAT WHITE) ขนาด-1 3/4x4"	อลูมิเนียมสีขาว (POWDER COAT WHITE) ขนาด-1 3/4x4"	บานกระจกติดตาย
บานกรอบ	-	-	-	-
ลูกฟัก	กระจกใสหนา 6 มม.	กระจกใสหนา 6 มม.	กระจกใสหนา 6 มม.	กระจกใสหนา 6 มม.
ช่องแสง	-	-	-	-
บานพับ/วางเลื่อน	-	-	-	-
มือจับ/กุญแจ	-	-	-	-
กลอน	-	-	-	-
อุปกรณ์ประกอบอื่นๆ	-	-	-	-
หมายเหตุ	-	-	-	-
ระดับพื้นที่				
ตำแหน่ง				
ลักษณะ	บานกระจกติดตาย	บานกระจกติดตาย	บานกระจกติดตาย และเกิดระบายอากาศ	
วงกบ	อลูมิเนียมสีขาว (POWDER COAT WHITE) ขนาด-1 3/4x4"	อลูมิเนียมสีขาว (POWDER COAT WHITE) ขนาด-1 3/4x4"	อลูมิเนียมสีขาว (POWDER COAT WHITE) ขนาด-1 3/4x4"	
บานกรอบ	-	-	-	
ลูกฟัก	กระจกติดตาย (สีเขียว) 6 มม.	กระจกใส หนา 6 มม.	เกิดติดตายอลูมิเนียม รูปตัว Z ติดต่อกับวงกบ และกระจกติดตาย (สีเขียว) 6 มม.	
ช่องแสง	-	-	-	
บานพับ/วางเลื่อน	-	-	-	
มือจับ/กุญแจ	-	-	-	
กลอน	-	-	-	
อุปกรณ์ประกอบอื่นๆ	-	-	-	
หมายเหตุ	-	-	-	

เห็นควรอนุญาตให้ใช้เป็นแนวทางในการก่อสร้างได้  
แต่ให้ยึดถือแบบรายการ และสัญลักษณ์ด้วย

(นางสาวศิริธยา ศิริธาก)  
สถาปนิกผู้ปฏิบัติงาน

(นายบัณฑิต วิบูลย์วัฒน์)  
สถาปนิกชำนาญการพิเศษ

โครงการ  
**โรงพยาบาลโรคผิวหนัง  
ภาคตะวันออกเฉียงเหนือ  
จังหวัดบุรีรัมย์  
(อาคารผู้ป่วยนอก)**

เจ้าคณะโครงการ  
**สถาบันโรคผิวหนัง  
กรมการแพทย์ กระทรวงสาธารณสุข**

ผู้ควบคุมงาน	สถาปนิก
สถาปนิก	นายสุวิทย์ วัฒนศิริ 256 400 10/10/25
วิศวกร	นายสุวิทย์ วัฒนศิริ 256 2100 10/10/25
ช่างเทคนิค	นายสุวิทย์ วัฒนศิริ 256 1000 10/10/25
ช่างเขียน	นายสุวิทย์ วัฒนศิริ 256 1000 10/10/25
ช่างสำรวจ	นายสุวิทย์ วัฒนศิริ 256 1000 10/10/25
ช่างติดตั้ง	นายสุวิทย์ วัฒนศิริ 256 1000 10/10/25

รายการและแบบขยายหน้าต่าง-7

วันที่  
เลขที่  
A8-12  
330

- นำแบบไปใช้ก่อสร้างอาคารและระบบต่างๆ -  
- รับผิดชอบงาน 50% -

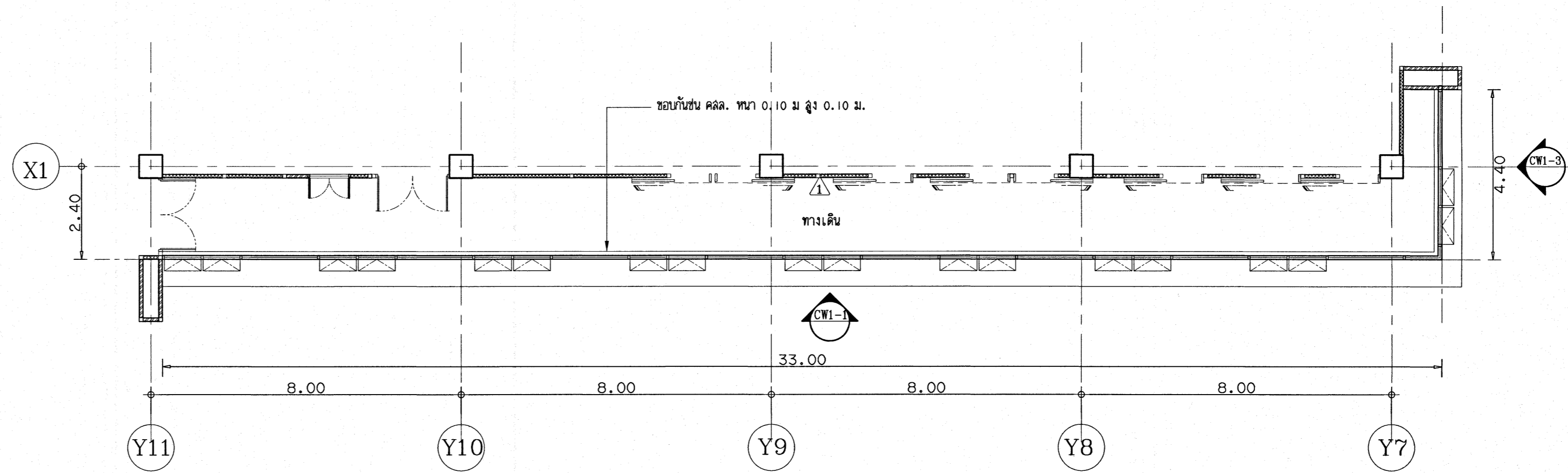
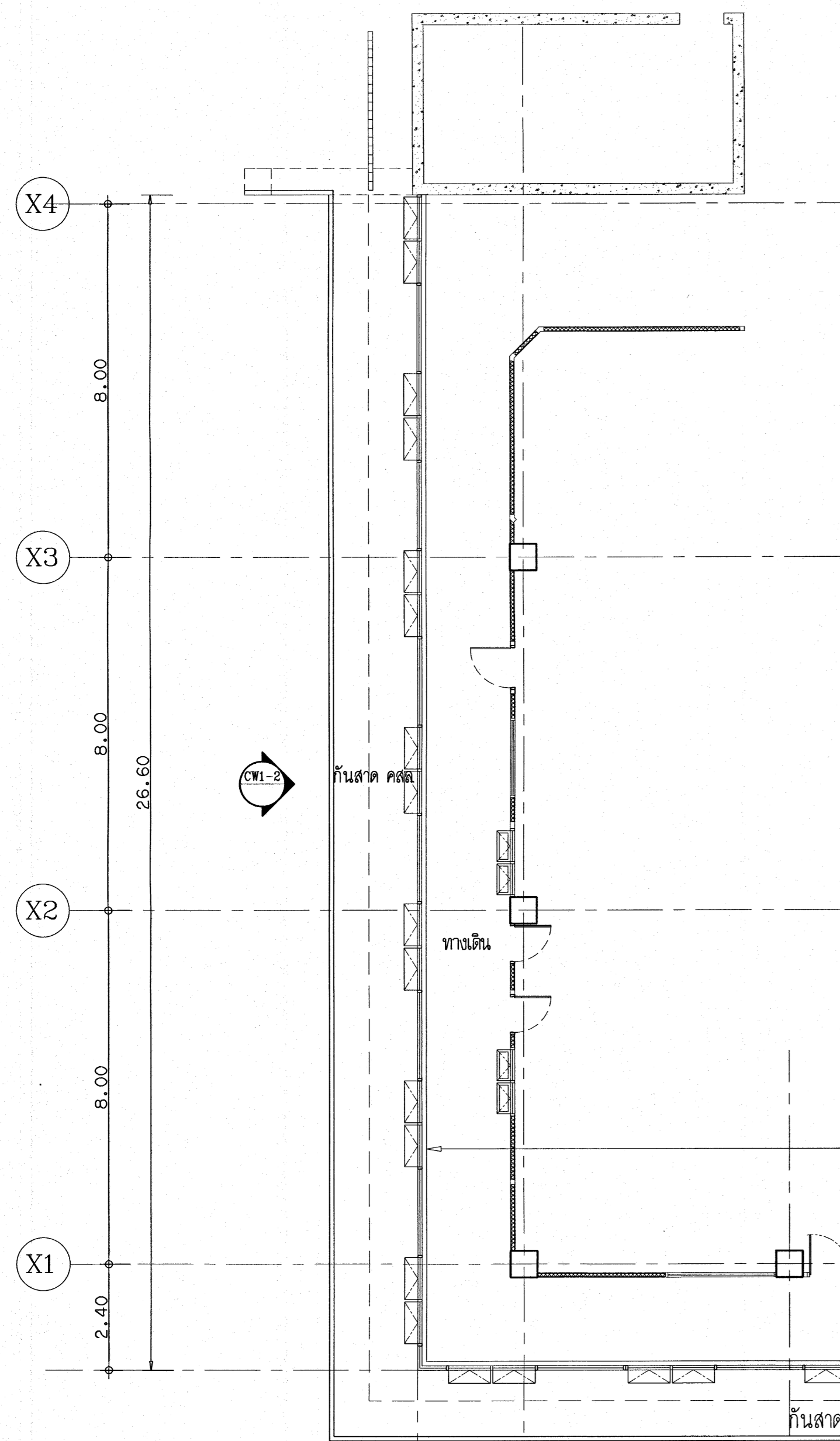

แบบขยาย CW1 (ชั้น 1)  
มาตราส่วน 1:100

เห็นการอนุญาตให้ใช้เป็นแนวทางในการก่อสร้างได้  
แต่ให้ยึดถือแบบรายการ และสัญญาเป็นสำคัญ

*(Signature)*  
(นางสาวศิริเมษา ศิริลาภ)  
สถาปนิกปฏิบัติการ

*(Signature)*  
(นายสมิทธิ์ วิบูลย์วัฒน์)  
สถาปนิกชำนาญการพิเศษ

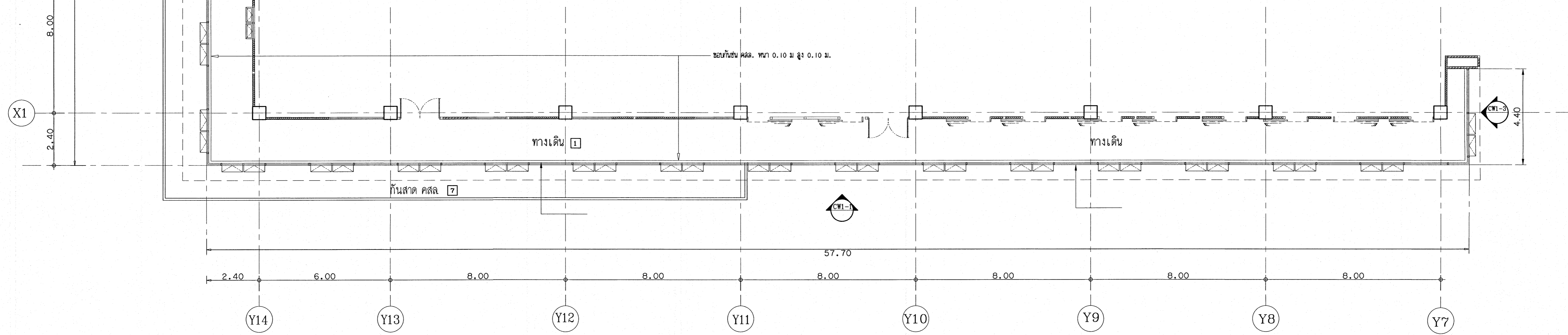

แบบขยาย CW1 (ชั้น 2)  
มาตราส่วน 1:100

หน่วยงาน <b>โรงพยาบาลโรคผิวหนัง ภาคตะวันออกเฉียงเหนือ จังหวัดบุรีรัมย์ (อาคารผู้ป่วยนอก)</b>	
ชื่อโครงการ <b>สถาบันโรคผิวหนัง กรมการแพทย์ กระทรวงสาธารณสุข</b>	
ผู้จัดทำ	วันที่
สถาปนิก	วันที่รับงาน
วิศวกร	วันที่รับงาน
ช่างเขียน	วันที่รับงาน
ช่างสำรวจ	วันที่รับงาน
ช่างควบคุม	วันที่รับงาน
ช่างประเมิน	วันที่รับงาน
ช่างคำนวณ	วันที่รับงาน
หมายเหตุ แบบขยาย CW1 (ชั้น 1) แบบขยาย CW1 (ชั้น 2)	
วันที่ เลขที่แบบ	หน้า A8-13
ชื่อโครงการ IOD 64-1	จำนวนหน้า 330
- หน้าที่สถาปนิก ให้นำไปใช้ในงานก่อสร้างและเอกสาร - ที่สถานที่ยื่นเรื่อง อนุมัติแล้ว	

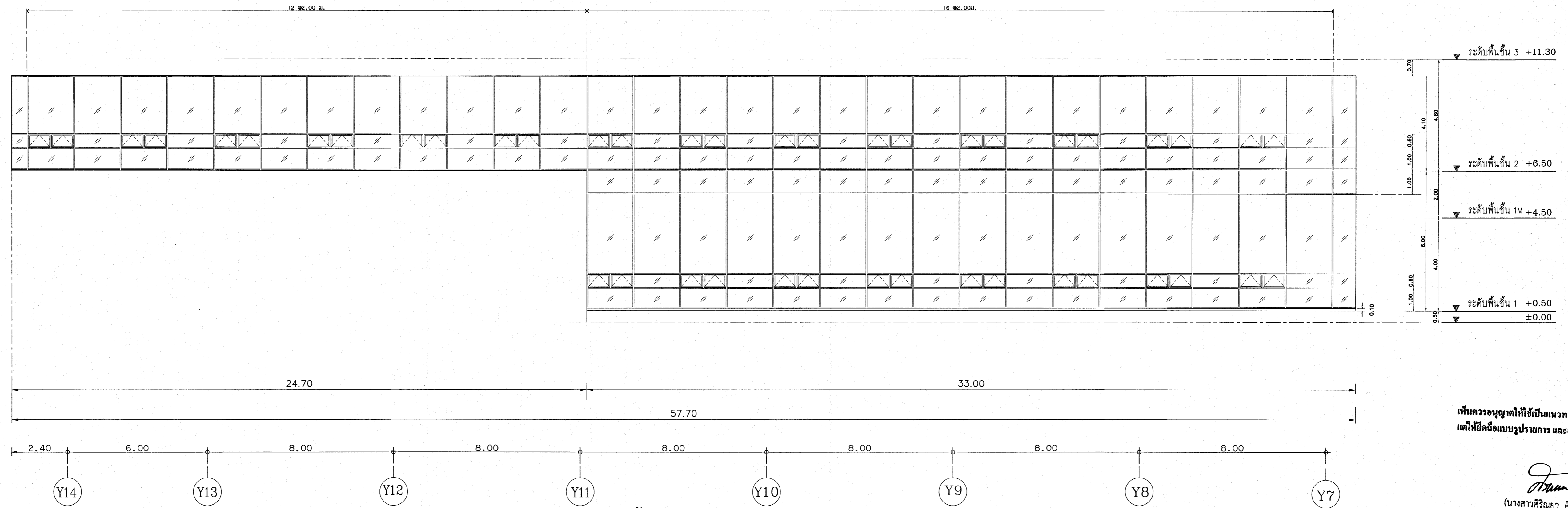

**รูปदान CW1-1**  
มาตราส่วน

เห็นควรอนุญาตให้ใช้เป็นแนวทางการก่อสร้างได้  
แต่ให้ยึดถือแบบรายการ และข้อมูลเป็นหลัก

*[Signature]*  
(นางสาวสิริธยา สิริลาภ)  
สถาปนิกปฏิบัติการ

*[Signature]*  
(นายคณิศร์ วิบูลย์วัฒน์)  
สถาปนิกชำนาญการพิเศษ

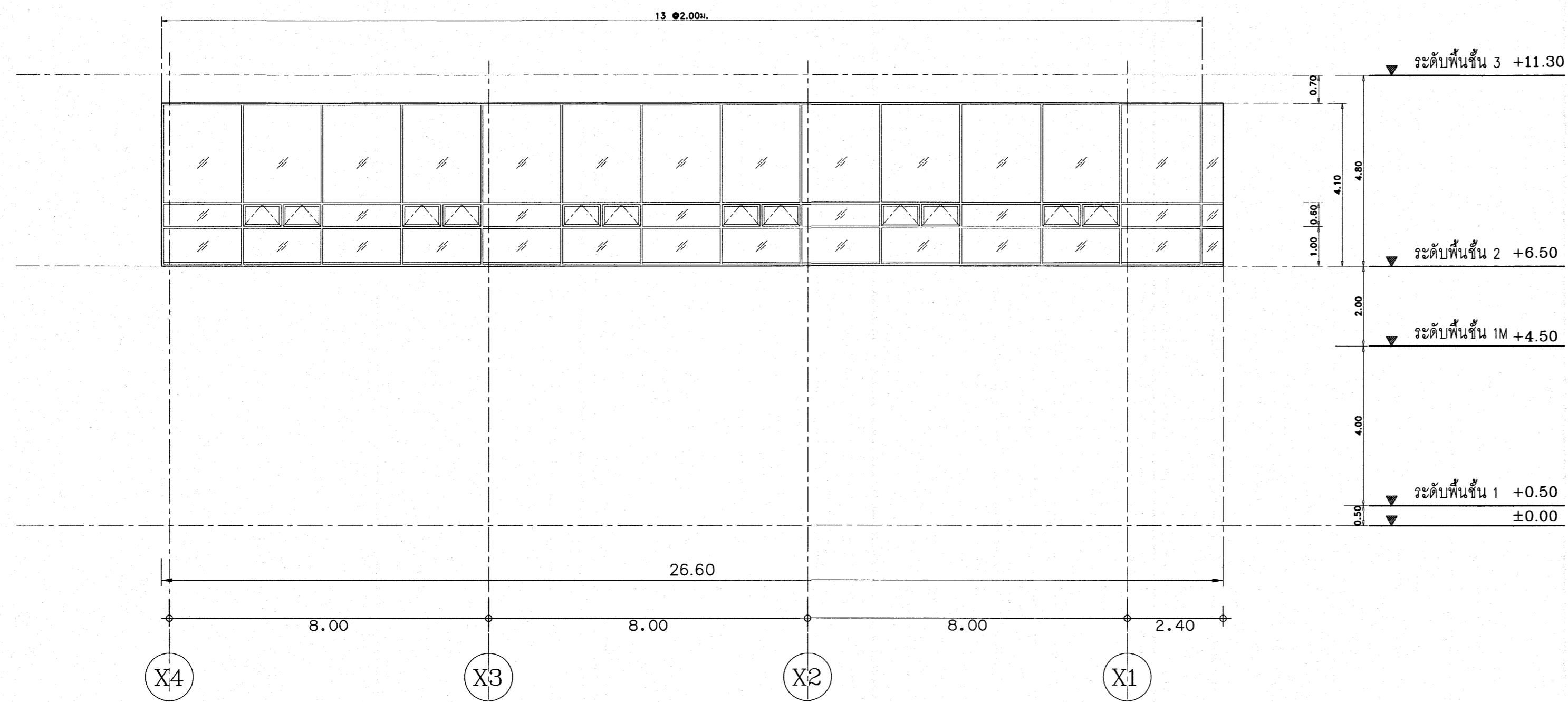

**รูปदान CW1-2**  
มาตราส่วน 1:100

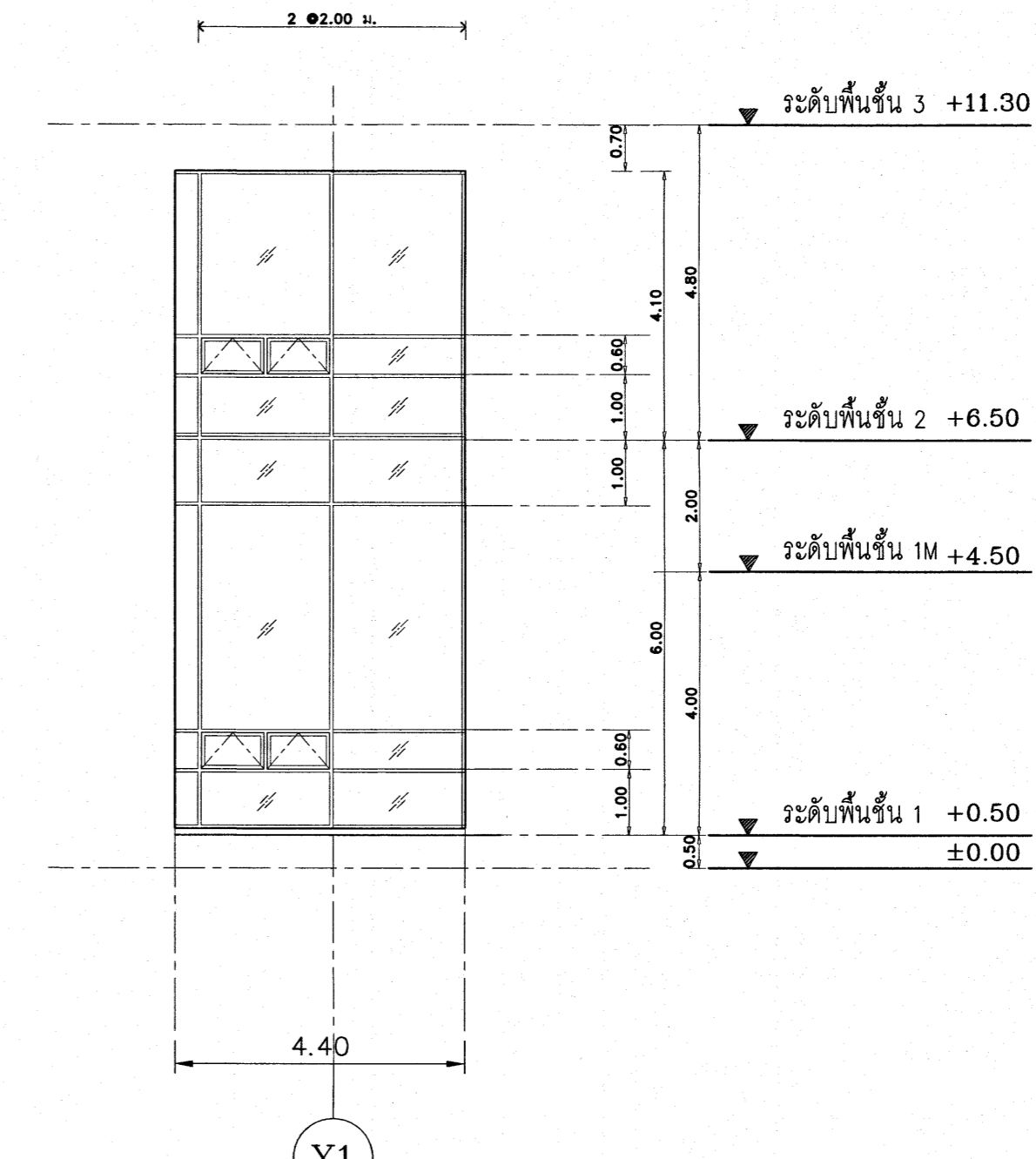

**รูปदान CW1-3**  
มาตราส่วน 1:100

**ผนังกระจก**

**รายการ CW1**

โครงอลูมิเนียมสีเทา ขนาด 2 1/2" X 6" หน้า 3 มม

หน้า กระจก LAMINATED (แผ่นหน้าสีตัดแสง สีเขียว) 6 มม (HEATSTRENGTH)+PVB 1.52 มม + แผ่นหลังกระจกใส 6 มม (HEATSTRENGTH) หนา ช่องอากาศ 12 มม

หลัง กระจกใส LOW-E 6 มม #5

**บานกระจก**

บานกรอบ อลูมิเนียมสีขาว (POWDERCOAT WHITE)

บานพับ/รางเลื่อน บานพับชนิดสแตนเลส 4 BARS HINGE + ขาค้ำบานกระจกสแตนเลส  
มือจับ / กุญแจ มือจับชนิดล็อคในตัว สีเดียวกับตัวกรอบบาน

- หมายเหตุ
- ติดตั้งอย่างมั่นคงแข็งแรง และทำ FIRESTOP ระหว่างชั้น โดยให้ผู้รับจ้างทำ Shop drawing แสดงรายละเอียดการติดตั้ง พร้อมขยายการคำนวณ (ลงนามรับรองโดยวิศวกร โครงสร้างไม่ต่ำกว่าระดับสามัญ) เสนอให้คณะกรรมการตรวจการจ้างพิจารณาให้ความเห็นชอบก่อนดำเนินการ
  - ระยะทั้งหมดเป็นระยะโดยประมาณ ผู้รับจ้างต้องวัดสถานที่จริงก่อนดำเนินการ

โครงการ		อาคาร	
โรงพยาบาลโรคผิวหนังภาคตะวันออกเฉียงเหนือ จังหวัดบุรีรัมย์ (อาคารผู้ป่วยนอก)		อาคาร	
ชื่อโครงการ		ชื่ออาคาร	
สถาบันโรคผิวหนัง กรมการแพทย์ กระทรวงสาธารณสุข		อาคาร	
ผู้จัดทำ	ตรวจสอบ	วันที่	เดือน/ปี
สถาปนิก	วิศวกร	15/11/2564	11/2564
นายคณิศร์ วิบูลย์วัฒน์	นายคณิศร์ วิบูลย์วัฒน์	15/11/2564	11/2564
นายคณิศร์ วิบูลย์วัฒน์	นายคณิศร์ วิบูลย์วัฒน์	15/11/2564	11/2564
นายคณิศร์ วิบูลย์วัฒน์	นายคณิศร์ วิบูลย์วัฒน์	15/11/2564	11/2564
นายคณิศร์ วิบูลย์วัฒน์	นายคณิศร์ วิบูลย์วัฒน์	15/11/2564	11/2564
รายละเอียด			
รูปदान CW1-1, รูปदान CW1-2, รูปदान CW1-3		ชื่อเรื่อง	
รูป	วันที่	ชื่อเรื่อง	
รูปदान CW1-1	15/11/2564	A8-14	
รูปदान CW1-2	15/11/2564	ชื่อเรื่อง	
รูปदान CW1-3	15/11/2564	ชื่อเรื่อง	
IOD 64-1		จำนวนหน้า	
330		จำนวนหน้า	
- ห้ามคัดลอกแบบ ใ้ผู้อื่นทำซ้ำโดยไม่ขออนุญาตจาก - - วิศวกรผู้ออกแบบ -			

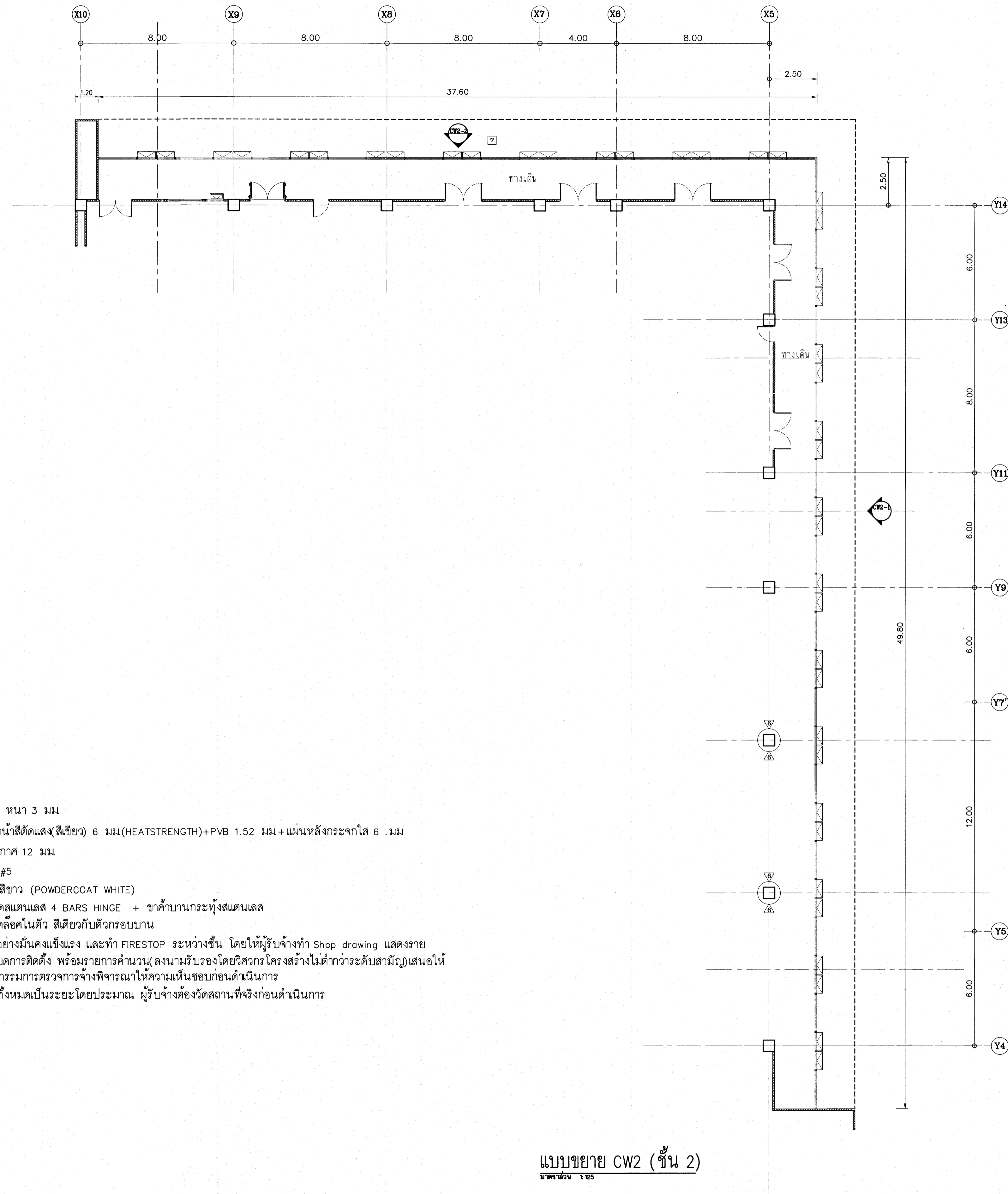

รายการ CW2

ผนังกระจก

โครงอลูมิเนียมสีอบขาว ขนาด 2 1/2" x 6" หน้า 3 มม

หน้า กระจก LAMINATED(แผ่นหน้าติดแสง สีเขียว) 6 มม(HEATSTRENGTH)+PVB 1.52 มม+ แผ่นหลังกระจกใส 6 มม

(HEATSTRENGTH) กลาง ช่องอากาศ 12 มม

หลัง กระจกใส LOW-E 6 มม#5

บานกระจกทั้ง บานกรอบ อลูมิเนียมสีขาว (POWDERCOAT WHITE)

บานพับ/รางเลื่อน บานพับมีดัดแทนเลส 4 BARS HINGE + ขาค้ำบานกระจกทั้งสแตนเลส

มือจับ / ทุญแจ มือจับชนิดล็อคในตัว สีเดียวกับตัวกรอบบาน

หมายเหตุ

- ติดตั้งอย่างมั่นคงแข็งแรง และทำ FIRESTOP ระหว่างชั้น โดยให้ผู้รับจ้างทำ Shop drawing แสดงรายละเอียดการติดตั้ง พร้อมรายการคำนวณ(ลงนามรับรองโดยวิศวกร วิศวกรโครงสร้างไม่ต่ำกว่าระดับสามัญ)เสนอให้คณะกรรมการตรวจการจ้างพิจารณาให้ความเห็นชอบก่อนดำเนินการ
- ระยะทั้งหมดเป็นระยะโดยประมาณ ผู้รับจ้างต้องวัดสถานที่จริงก่อนดำเนินการ

แบบขยาย CW2 (ชั้น 2)  
มาตราส่วน 1:25

เห็นควรอนุญาตให้ใช้เป็นแนวทางในการก่อสร้างได้  
แต่ให้ยึดถือแบบรูปายการ และสัญญาเป็นสำคัญ

*(Signature)*  
(นางสาววิริญา สิริเอก)  
สถาปนิกปฏิบัติการ

*(Signature)*  
(นายสินทร์ วิบูลย์วัฒน์)  
สถาปนิกชำนาญการพิเศษ

โครงการ		อาคาร	
โรงพยาบาลโรคผิวหนัง ภาคตะวันออกเฉียงเหนือ จังหวัดบุรีรัมย์ (อาคารผู้ป่วยนอก)			
ชื่อโครงการ			
สถาบันโรคผิวหนัง กรมการแพทย์ กระทรวงสาธารณสุข			
ผู้จัดทำ	ตรวจสอบ	อนุมัติ	วันที่
สถาปนิก	นางสาววิริญา สิริเอก ๒๕ ๕๐	สถาปนิก	15/05/2564
วิศวกร	นายสินทร์ วิบูลย์วัฒน์ ๒๕ ๖๐	วิศวกร	15/05/2564
วิศวกรโครงสร้าง	นายสินทร์ วิบูลย์วัฒน์ ๒๕ ๖๐	วิศวกร	15/05/2564
วิศวกรสถาปัตย์	นายสินทร์ วิบูลย์วัฒน์ ๒๕ ๖๐	วิศวกร	15/05/2564
วันที่พิมพ์			
15/05/2564			
แบบขยาย CW2 (ชั้น 2)			
วันที่	แผ่นที่		
15/05/2564	A8-15		
ชื่อแบบ	จำนวน		
IOD 64-1	330		
- ห้ามคัดลอกแบบ ไม่ให้รับจ้างก่อสร้างโดยไม่ได้รับอนุญาต - กรุณาแจ้งให้ทาง คณะกรรมการ			

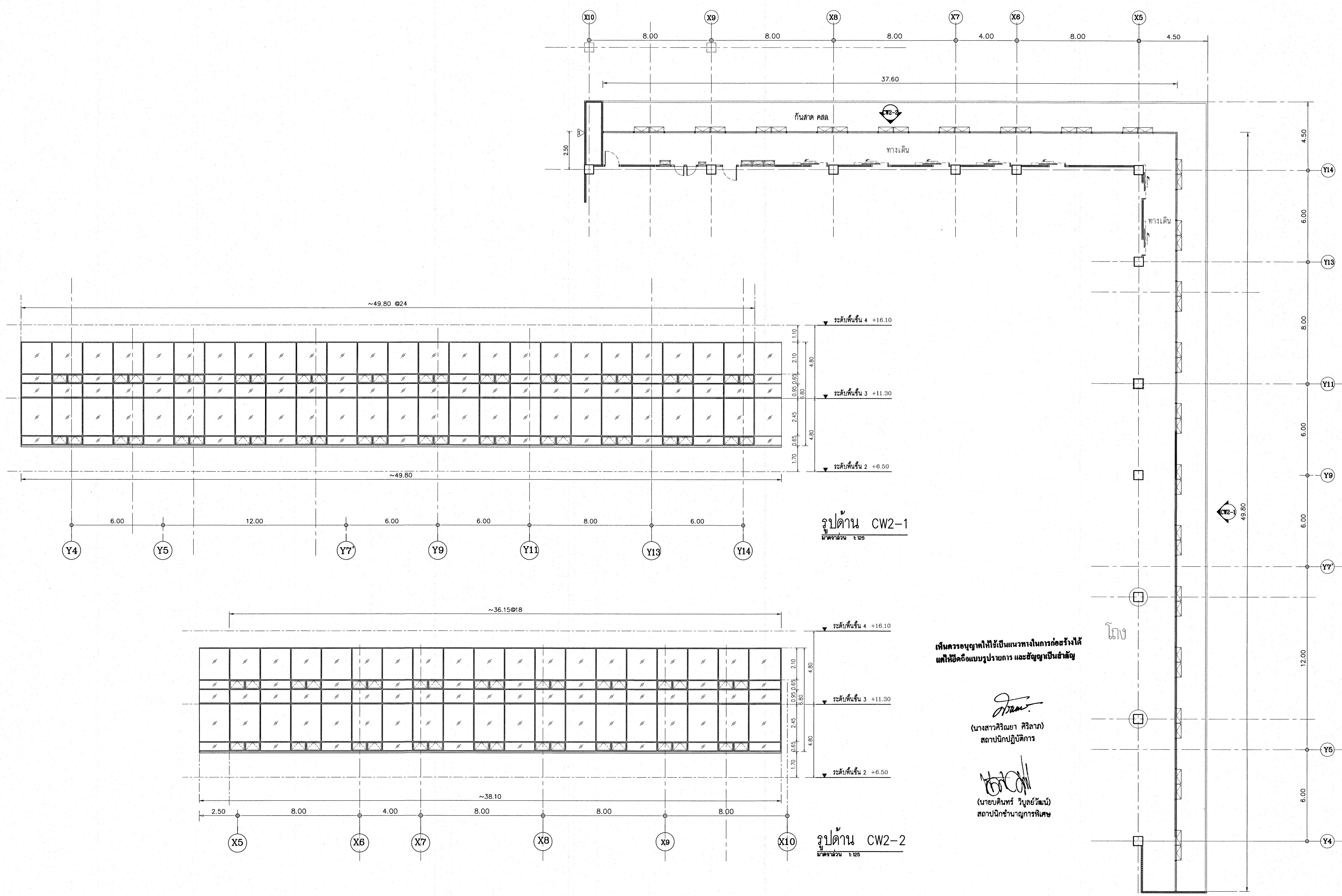

**รูปด้าน CW2-1**  
มาตราส่วน 1:25

**รูปด้าน CW2-2**  
มาตราส่วน 1:25

เห็นควรอนุญาตให้ใช้เป็นแนวทางในการก่อสร้างได้  
แต่ให้ยึดถือแบบรูปอาคาร และสัญญาเป็นหลัก

*(Signature)*  
(นางสาวสิริธยา สิริธาก)  
สถาปนิกปฏิบัติการ

*(Signature)*  
(นายบัณฑิต วิชาญวัฒน์)  
สถาปนิกชำนาญการพิเศษ

**แบบขยาย CW2 (ชั้น 3)**  
มาตราส่วน 1:25

โรงพยาบาลโรคผิวหนัง ภาคตะวันออกเฉียงเหนือ จังหวัดบุรีรัมย์ (อาคารผู้ป่วยนอก)	
สถาบันโรคผิวหนัง กรมการแพทย์ กระทรวงสาธารณสุข	
สถาปนิก	บริษัท ธีรพัฒน์ จำกัด
วิศวกร	บริษัท ธีรพัฒน์ จำกัด
ช่างเขียน	บริษัท ธีรพัฒน์ จำกัด
ช่างควบคุม	บริษัท ธีรพัฒน์ จำกัด
ช่างสำรวจ	บริษัท ธีรพัฒน์ จำกัด
ช่างประเมินราคา	บริษัท ธีรพัฒน์ จำกัด
ช่างประเมินผล	บริษัท ธีรพัฒน์ จำกัด
แผนกสถาปัตย์ แบบขยาย CW2 (ชั้น 3) รูปด้าน CW2-1 รูปด้าน CW2-2	
วันที่	25/04/2564
เลขที่	A8-16
IOD 64-1	330
- ห้ามคัดลอกแบบ ให้ผู้อื่นใช้งานได้โดยเด็ดขาด - - วิศวกรควบคุมงานก่อสร้าง -	



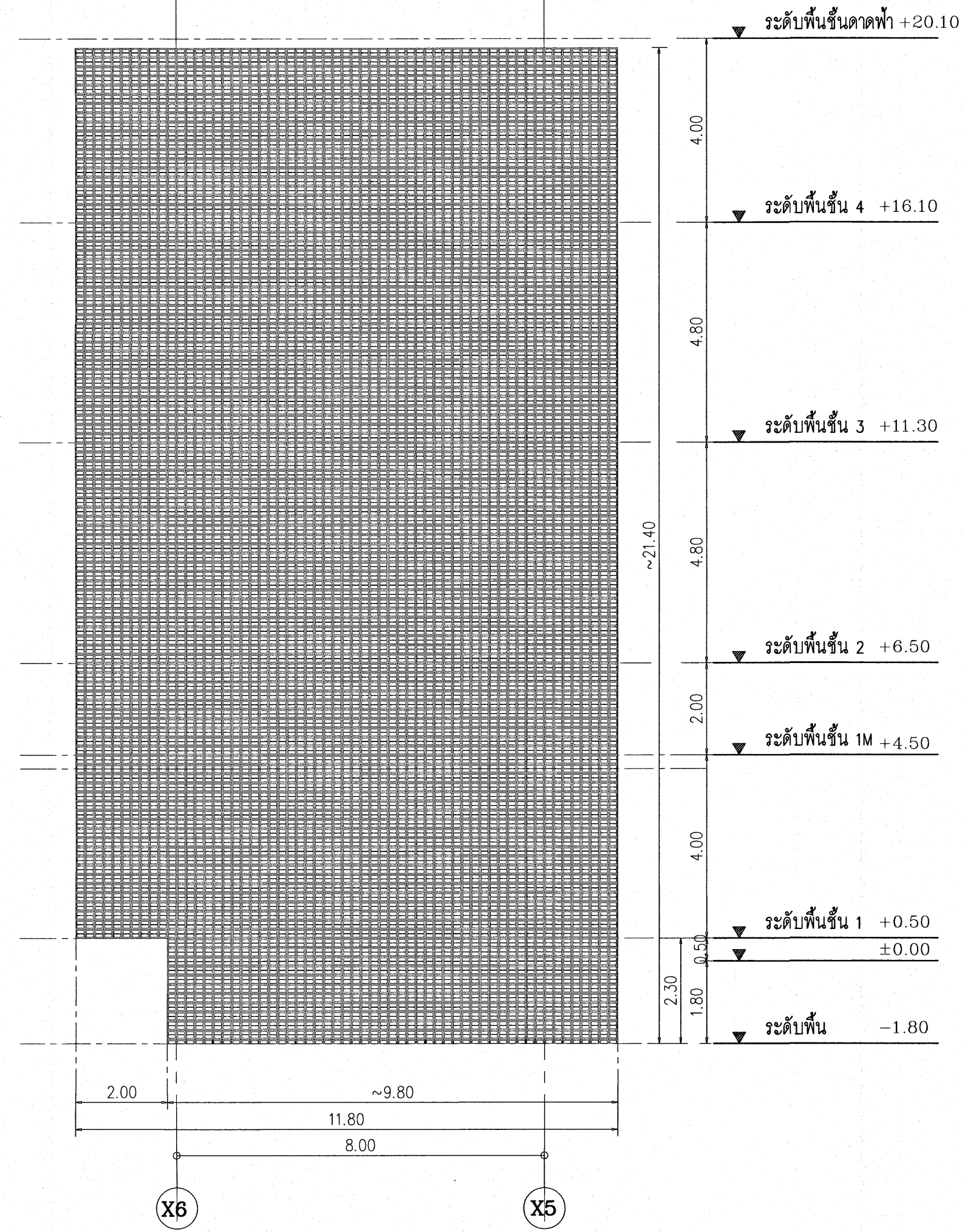

แบบขยาย B1-2  
มาตราส่วน 1:100

B1  
อิฐบล็อกช่องลม (VENTILATION BLOCK) ขนาด ~ 0.19x0.19x0.09 ม.  
สีส้ม อิฐผลิตพิเศษของ MFLEX หรือเทียบเท่า

หมายเหตุ  
ผู้รับจ้างต้องจัดทำเสาเอ็นและคานทับหลัง ครบถ้วน เพื่อจัดแบ่งพื้นที่การก่ออิฐบล็อกช่องลมตามแบบให้หลัง  
ตั้งได้ตรงตามตำแหน่งและแนวตามที่แสดงในแบบโครงสร้าง ในส่วนของเสาเอ็นและคานทับหลัง ครบถ้วน ไรทกาลี  
เจดลิสเกลเคียงกัน อิฐบล็อกช่องลมทั้งหมดผู้รับจ้างต้องเขียนแบบ shop drawing แสดงรายละเอียดการแบ่งพื้นที่  
อิฐการก่อผนังอิฐบล็อกช่องลมให้ชัดเจนและรวมการวางพิจารณาให้มีความเห็นชอบก่อนดำเนินการ

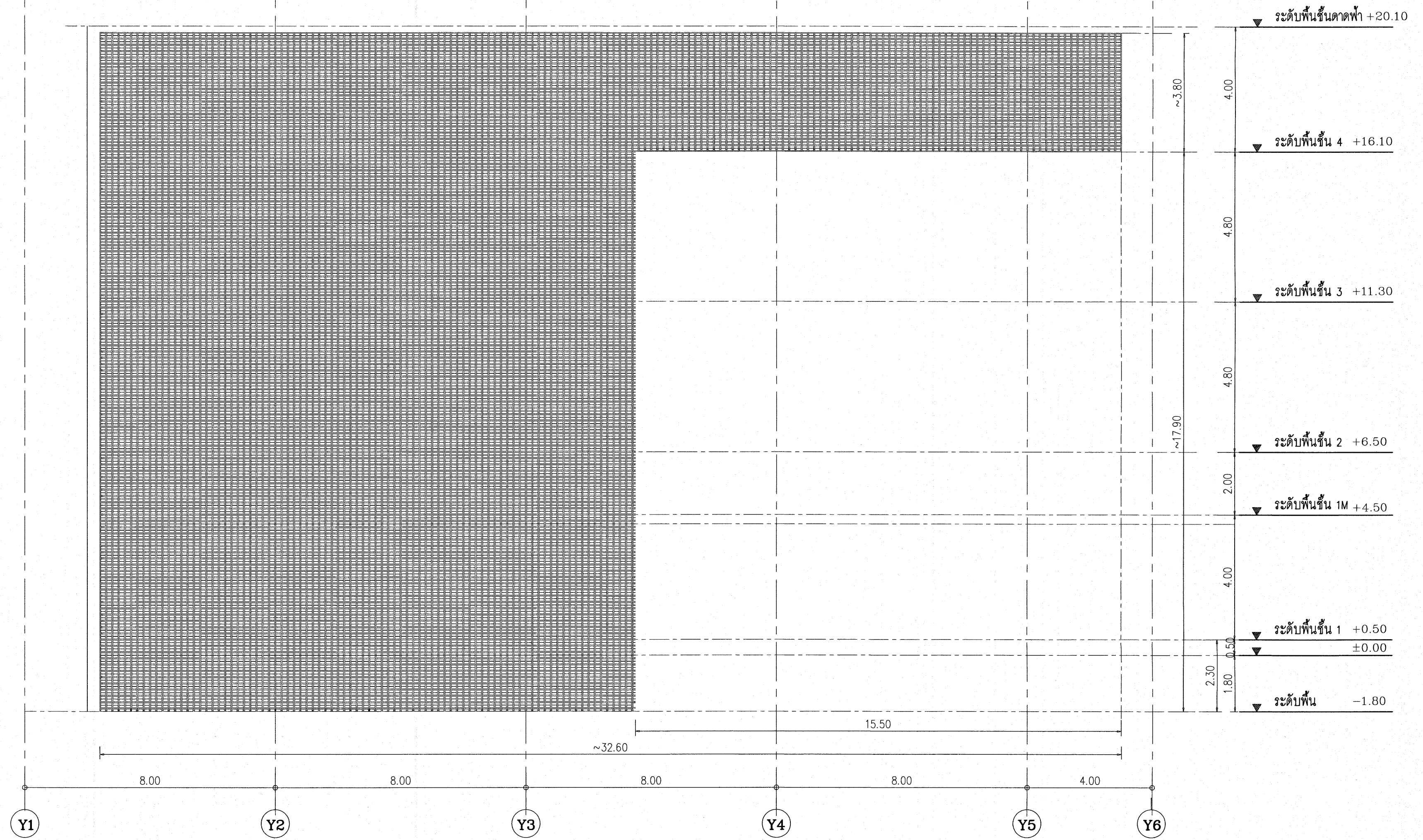

แบบขยาย B1-1  
มาตราส่วน 1:100

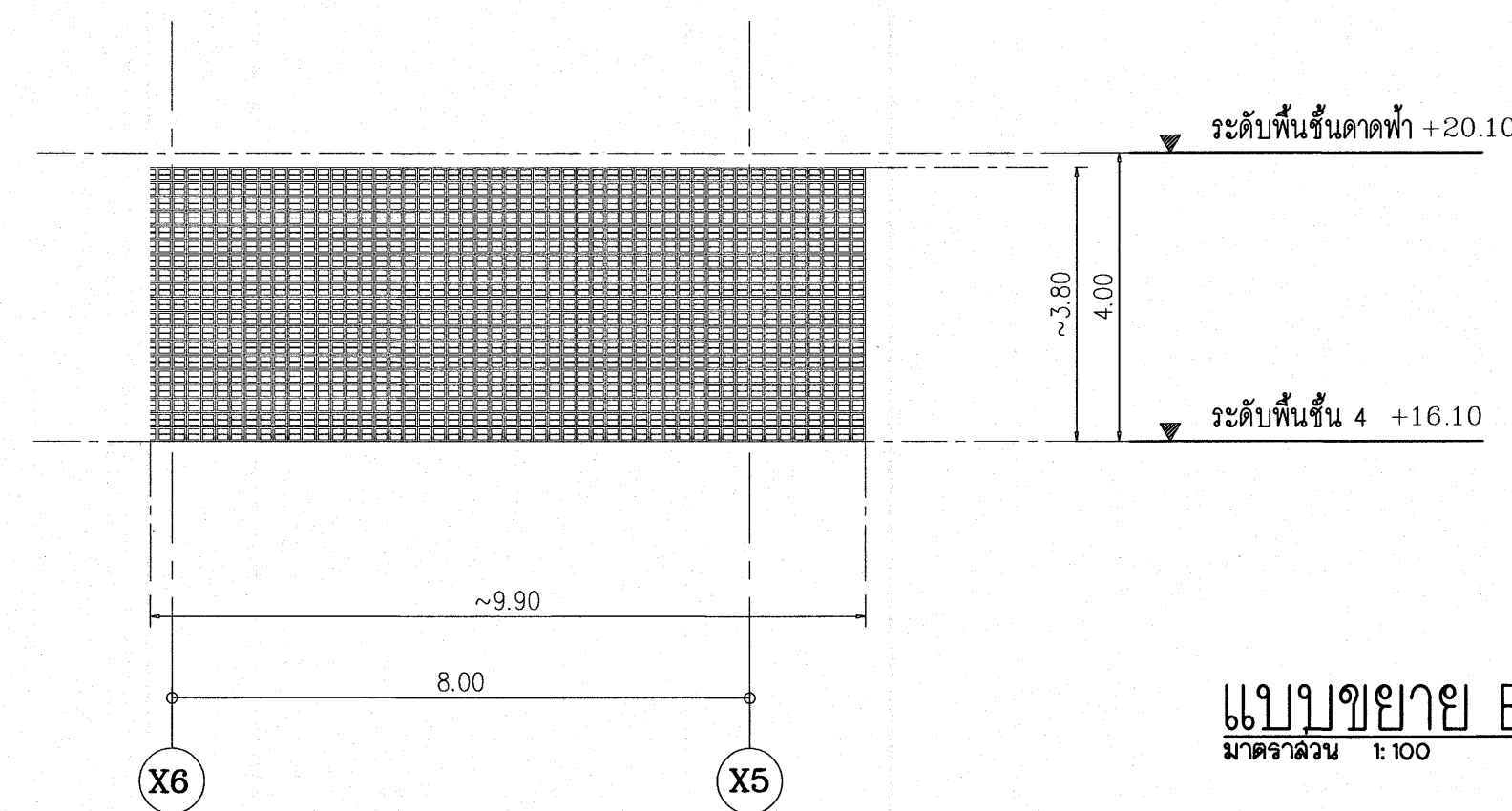

แบบขยาย B1-3  
มาตราส่วน 1:100

เห็นควรอนุญาตให้ใช้เป็นแนวทางในการก่อสร้างได้  
แก้ไขข้อบกพร่องรายการ และข้อมูลเป็นสำคัญ

*(Signature)*  
(นางสาวศิริธยา ศิริลาภ)  
สถาปนิกปฏิบัติการ

*(Signature)*  
(นายคัมภีร์ วิบูลย์วัฒน์)  
สถาปนิกชำนาญการพิเศษ

ชื่อโครงการ		โครงการ	
โรงพยาบาลโรคผิวหนัง ภาคตะวันออกเฉียงเหนือ จังหวัดบุรีรัมย์ (อาคารผู้ป่วยนอก)			
ผู้ควบคุมงาน		สถาปนิก	
สถาบันโรคผิวหนัง กรมการแพทย์ กระทรวงสาธารณสุข			
วันที่รับงาน	วันที่ส่งงาน	วันที่ตรวจ	วันที่รับงาน
15/01/2564	15/01/2564	15/01/2564	15/01/2564
วันที่ตรวจ	วันที่ตรวจ	วันที่ตรวจ	วันที่ตรวจ
15/01/2564	15/01/2564	15/01/2564	15/01/2564
วันที่ตรวจ	วันที่ตรวจ	วันที่ตรวจ	วันที่ตรวจ
15/01/2564	15/01/2564	15/01/2564	15/01/2564
ชื่อแบบ			
แบบขยาย B1			
วันที่ 15/01/2564	แผ่นที่ A9-01		
ชื่อแบบ IOD 64-1	จำนวนแผ่น 330		
- รับผิดชอบแบบ ไม่ผู้รับจ้างหรือหน่วยงานต่างๆ - / ควบคุม/ ตรวจสอบ/ อนุมัติ/ รับงาน			

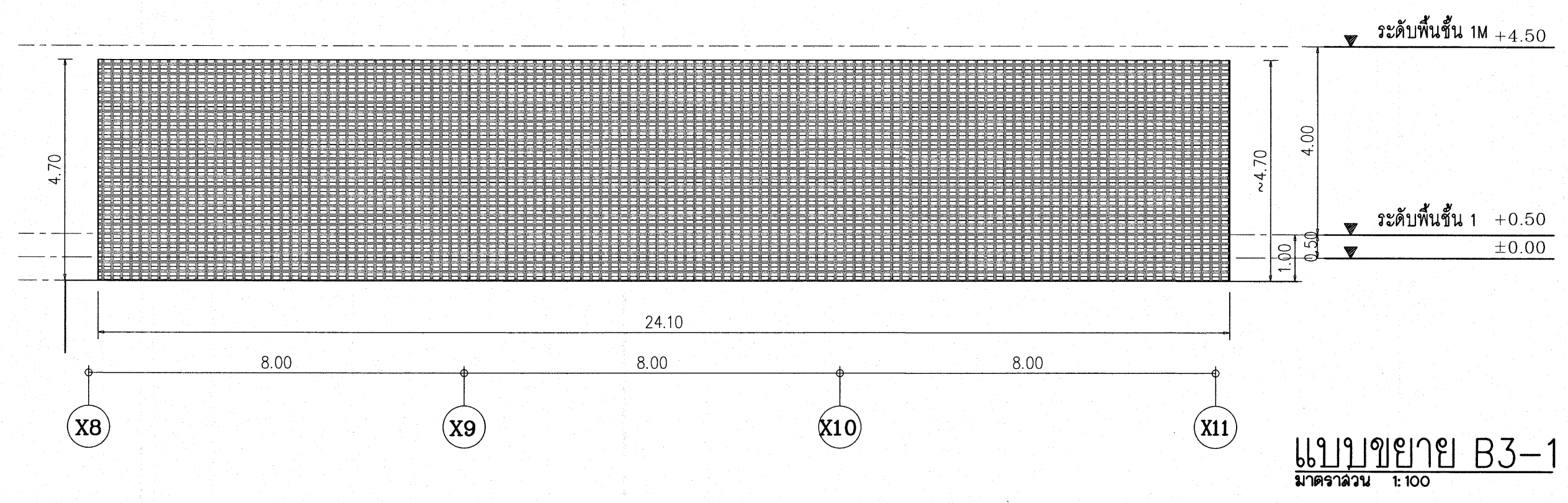
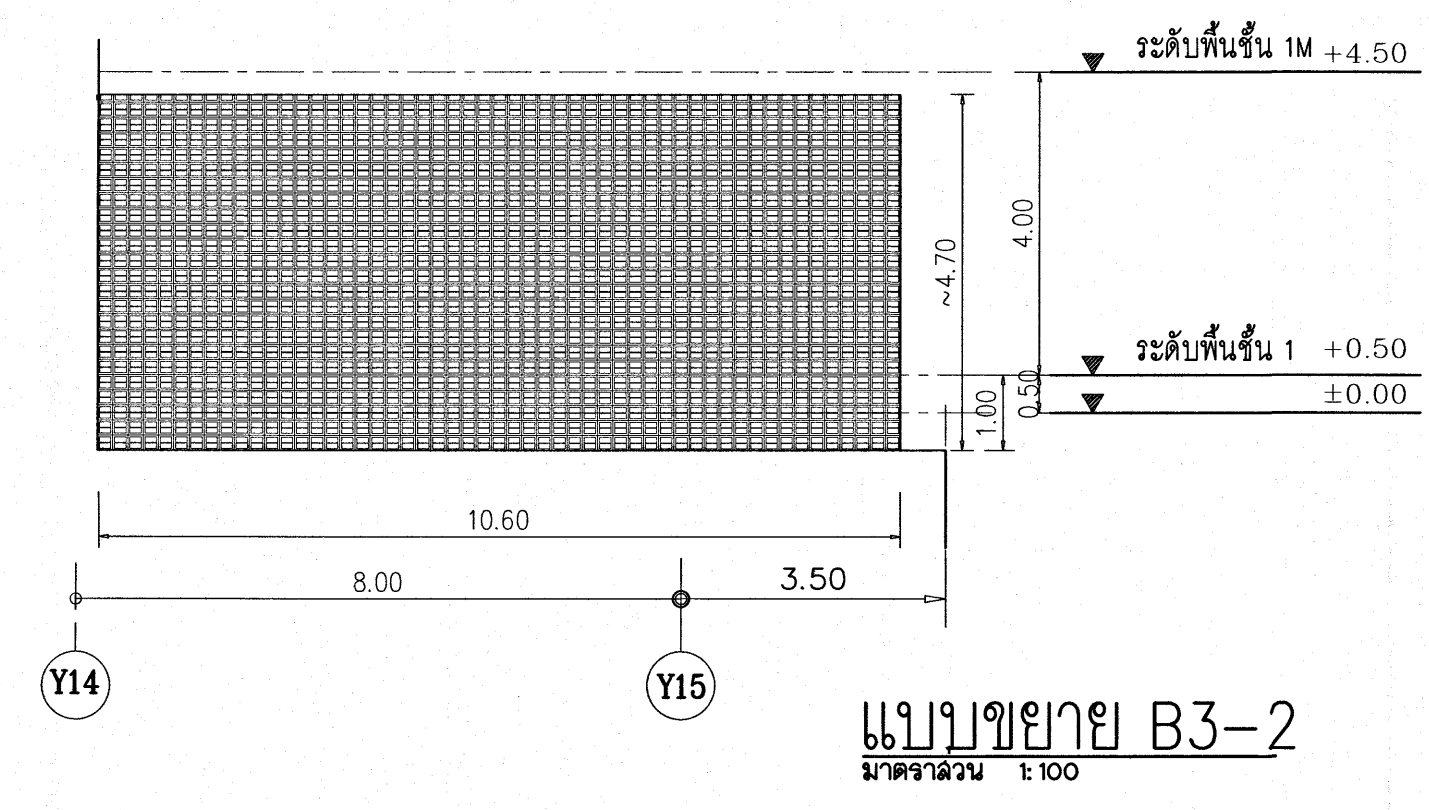
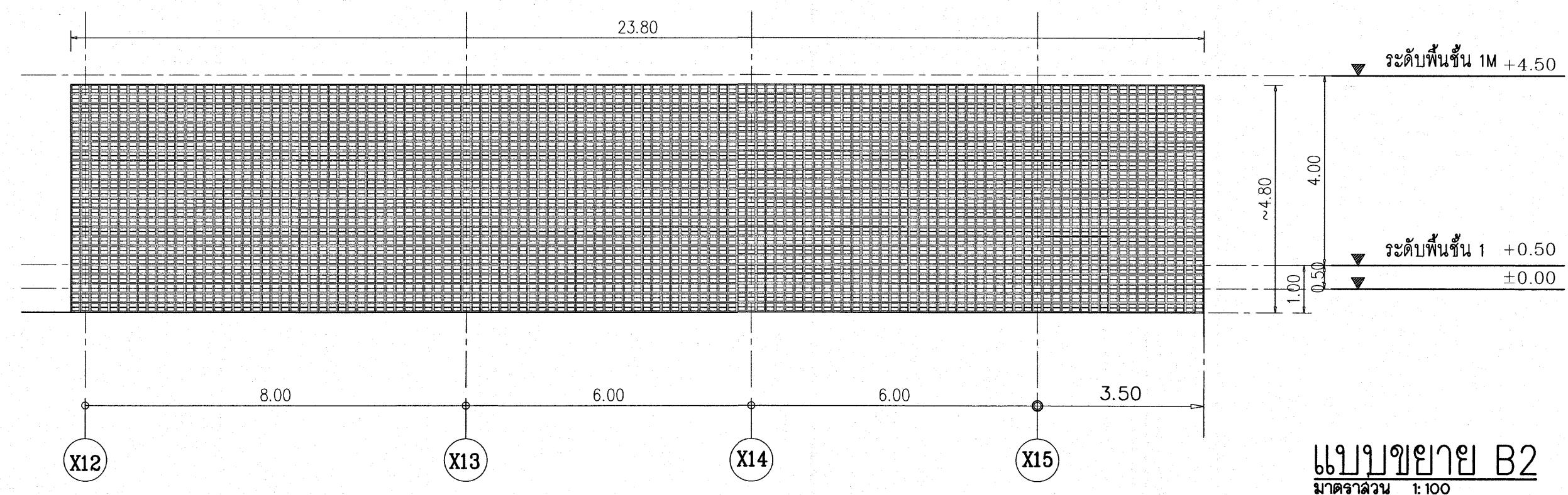

B2 และ B3  
 อีฐบล็อกช่องลม (VENTILATION BLOCK) ขนาด ~ 0.19x0.19x0.09 ม.  
 สีขาว อีฐผลิตที่เมืองของ MFLEX หรือเทียบเท่า

หมายเหตุ  
 ผู้รับจ้างต้องจัดทำเสาเอ็นและคานทับหลัง คสล. เพื่อจัดแบ่งพื้นที่ทำกรอถ่วงอีฐบล็อกช่องลมตามรูปแบบในผังตัวเดิมก่อนทำผนังและตามแนวทาบที่แสดงในแบบโครงสร้าง  
 ในส่วนของเสาเอ็นและคานทับหลัง คสล. ให้ทำลิ้นเดลีใกล้เคียงกับอีฐบล็อกช่องลมทั้งนี้ผู้รับจ้างต้องเขียนแบบ shop drawing แสดงรายละเอียดการแบ่งพื้นที่อีฐกรอถ่วง  
 อีฐบล็อกช่องลมให้คณะกรรมการตรวจการช่างพิจารณาให้ความเห็นชอบก่อนดำเนินการ

เห็นควรอนุญาตให้ใช้เป็นแนวทางในการก่อสร้างได้  
 แต่ให้ยึดถือแบบรายการ และสัญญาเป็นสำคัญ

*(Signature)*  
 นางสาวศิริณยา ศิริลาภ  
 สถาปนิกปฏิบัติการ

*(Signature)*  
 นายปณิภัทร์ วิบูลย์วัฒน์  
 สถาปนิกชำนาญการพิเศษ

โครงการ	
โรงพยาบาลโรคผิวหนัง ภาคตะวันออกเฉียงเหนือ จังหวัดบุรีรัมย์ (อาคารผู้ป่วยนอก)	
หน่วยงาน	
สถาบันโรคผิวหนัง กรมการแพทย์ กระทรวงสาธารณสุข	
ผู้ทำแบบ	ช่างเขียน
สถาปนิก	นางสาวศิริณยา ศิริลาภ 08-0000-00000
วิศวกร	นาย ปณิภัทร์ วิบูลย์วัฒน์ 08-0000-00000
ช่างเขียน	นาย ปณิภัทร์ วิบูลย์วัฒน์ 08-0000-00000
ช่างเขียน	นาย ปณิภัทร์ วิบูลย์วัฒน์ 08-0000-00000
ช่างเขียน	นาย ปณิภัทร์ วิบูลย์วัฒน์ 08-0000-00000
เอกสาร	
แบบขยาย B2 และ B3	
วันที่ เอกสาร 2564	แผ่น A9-02
จำนวน IOD 64-1	จำนวนแผ่น 330
- นำนี้จากแบบ ให้นำไปใช้เฉพาะจุดที่ระบุเท่านั้น - กรุณาติดต่อช่าง วิศวกรในการ	

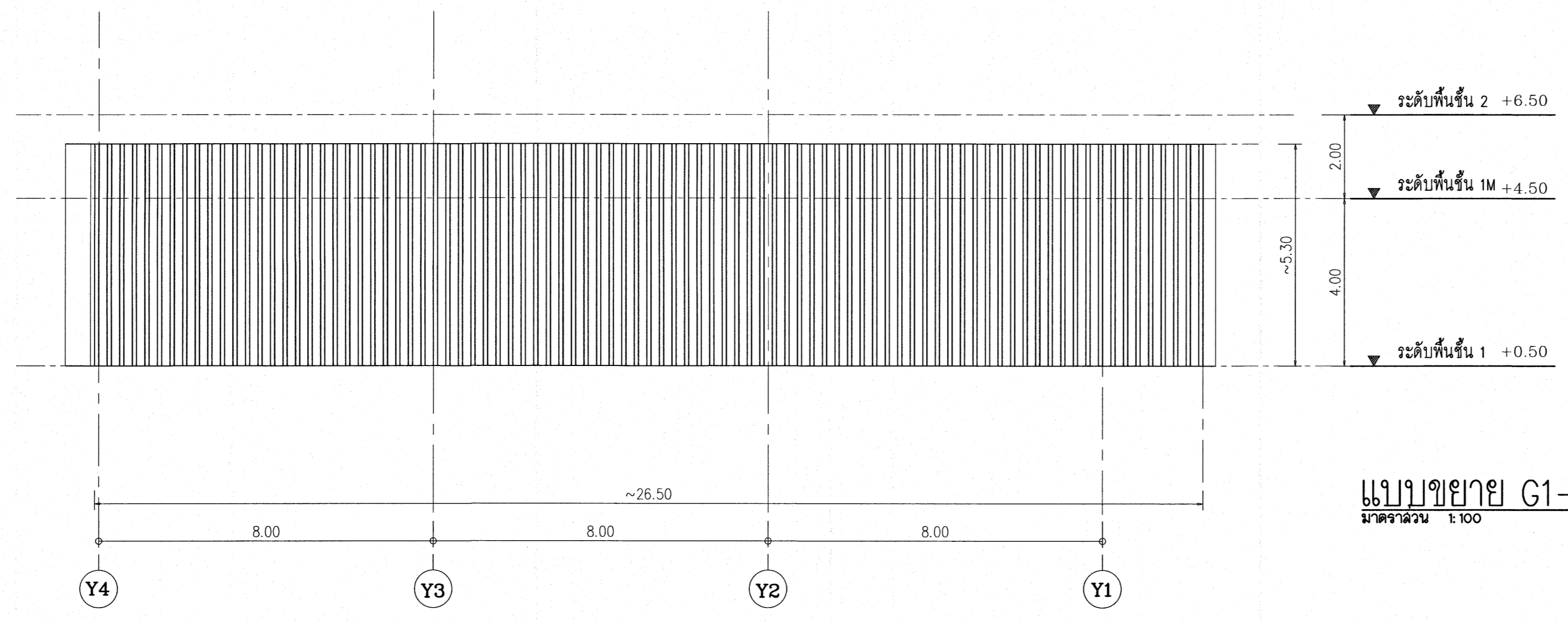

แบบขยาย G1-2  
มาตราส่วน 1:100

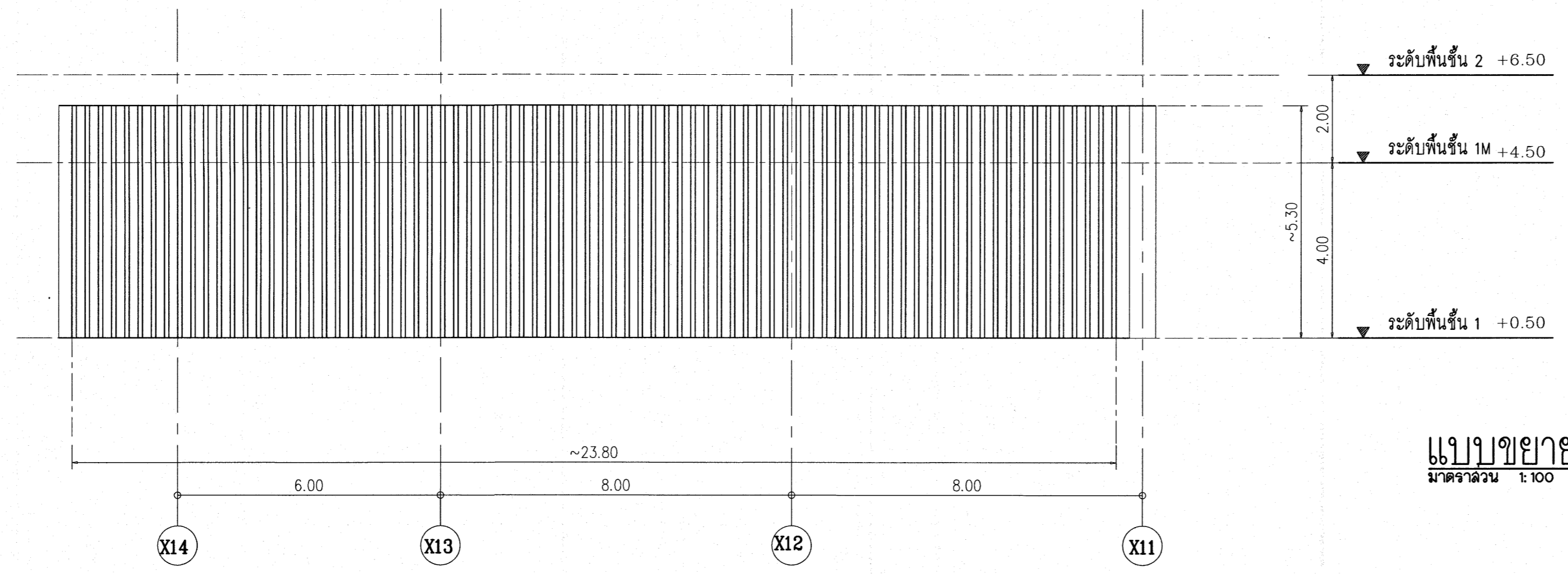

แบบขยาย G1-1  
มาตราส่วน 1:100

รูปแบบ G1  
รูปแนบกับแบบก่อสร้าง (ไม่มีขนาดก่อสร้าง) ขนาด ~50x150x2 มม. ๑๐.25 ม.  
ติดตั้ง อย่างแน่น คงทนแข็งแรง

- หมายเหตุ
- รูปแบบแนบนี้ ให้เป็นแบบจำลองเท่านั้น ผู้ใช้ควรตรวจสอบรายละเอียดก่อนดำเนินการ
  - ผู้รับจ้างต้องดำเนินการติดตั้ง ให้เป็นไปตามแบบแนบนี้ และในกรณีที่พบข้อผิดพลาด (แต่ยังไม่กระทบแบบก่อสร้าง) ให้รีบแจ้งผู้รับจ้างทราบโดยเร็วที่สุด
  - ให้ผู้ใช้ช่างเขียนแบบ SHOP DRAWING และตรวจสอบแบบก่อสร้างร่วมกับ วิศวกรผู้รับจ้างติดตั้ง เพื่อให้มั่นใจว่าการก่อสร้างจะตรงตามแบบก่อสร้างที่แนบมา

เห็นควรอนุญาตให้ใช้เป็นแนวทางในการก่อสร้างได้  
แต่ให้ยึดถือแบบรูปรายการ และสัญญาเป็นสำคัญ

*(Signature)*  
(นางสาวศิริยา สิริลาภ)  
สถาปนิกปฏิบัติการ

*(Signature)*  
(นายบัณฑิต วิบูลย์วัฒน์)  
สถาปนิกชำนาญการพิเศษ

ชื่อหน่วยงาน	
โรงพยาบาลโรคผิวหนัง ภาคตะวันออกเฉียงเหนือ จังหวัดบุรีรัมย์ (อาคารผู้ป่วยนอก)	
ชื่อโครงการ	
สถาบันโรคผิวหนัง กรมการแพทย์ กระทรวงสาธารณสุข	
ผู้จัดทำ	วันที่จัดทำ
นางสาวศิริยา สิริลาภ	15/05/2564
ตรวจสอบ	วันที่ตรวจสอบ
นายบัณฑิต วิบูลย์วัฒน์	15/05/2564
ตรวจสอบ	วันที่ตรวจสอบ
นายบัณฑิต วิบูลย์วัฒน์	15/05/2564
ชื่อแบบ	
แบบขยาย G1	
รูปที่	แผ่นที่
รูปที่ 2564	A9-03
รหัสโครงการ	จำนวนแผ่น
IOD 64-1	390
- ห้ามลอกแบบ ให้นำไปใช้ก่อสร้างโดยไม่ได้รับอนุญาต - กรุณาแจ้งชื่อ และเบอร์โทร	

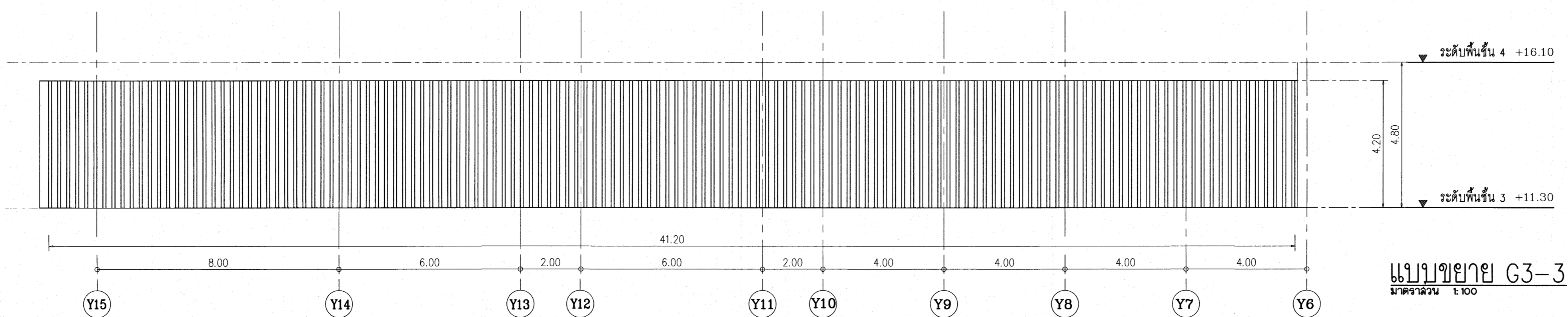
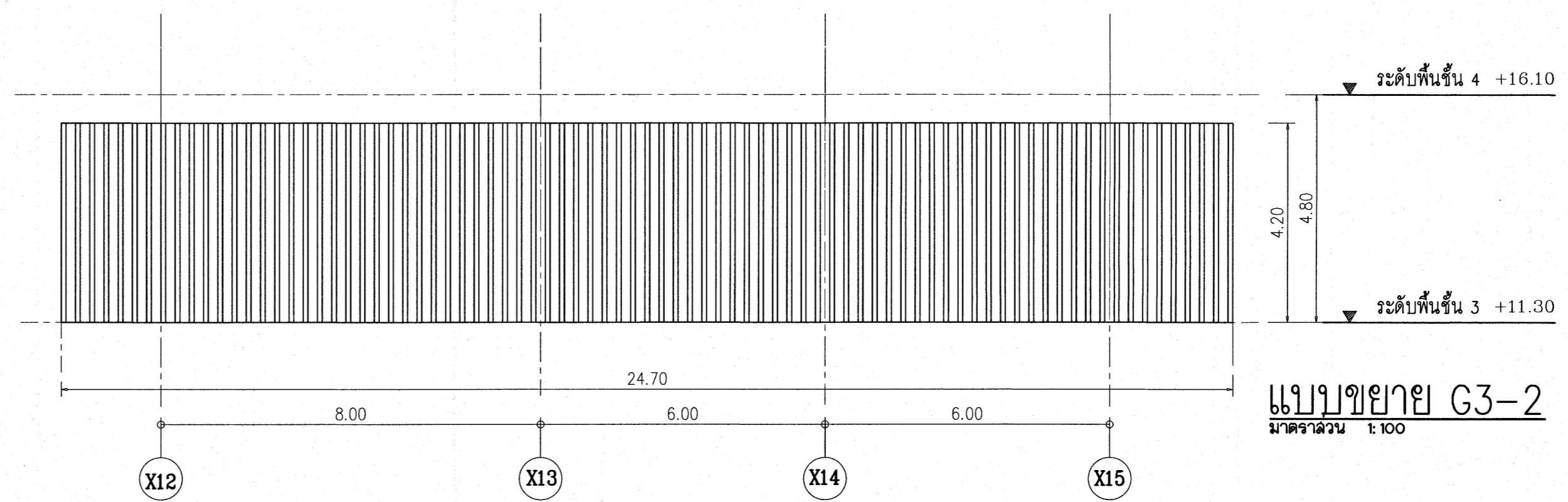
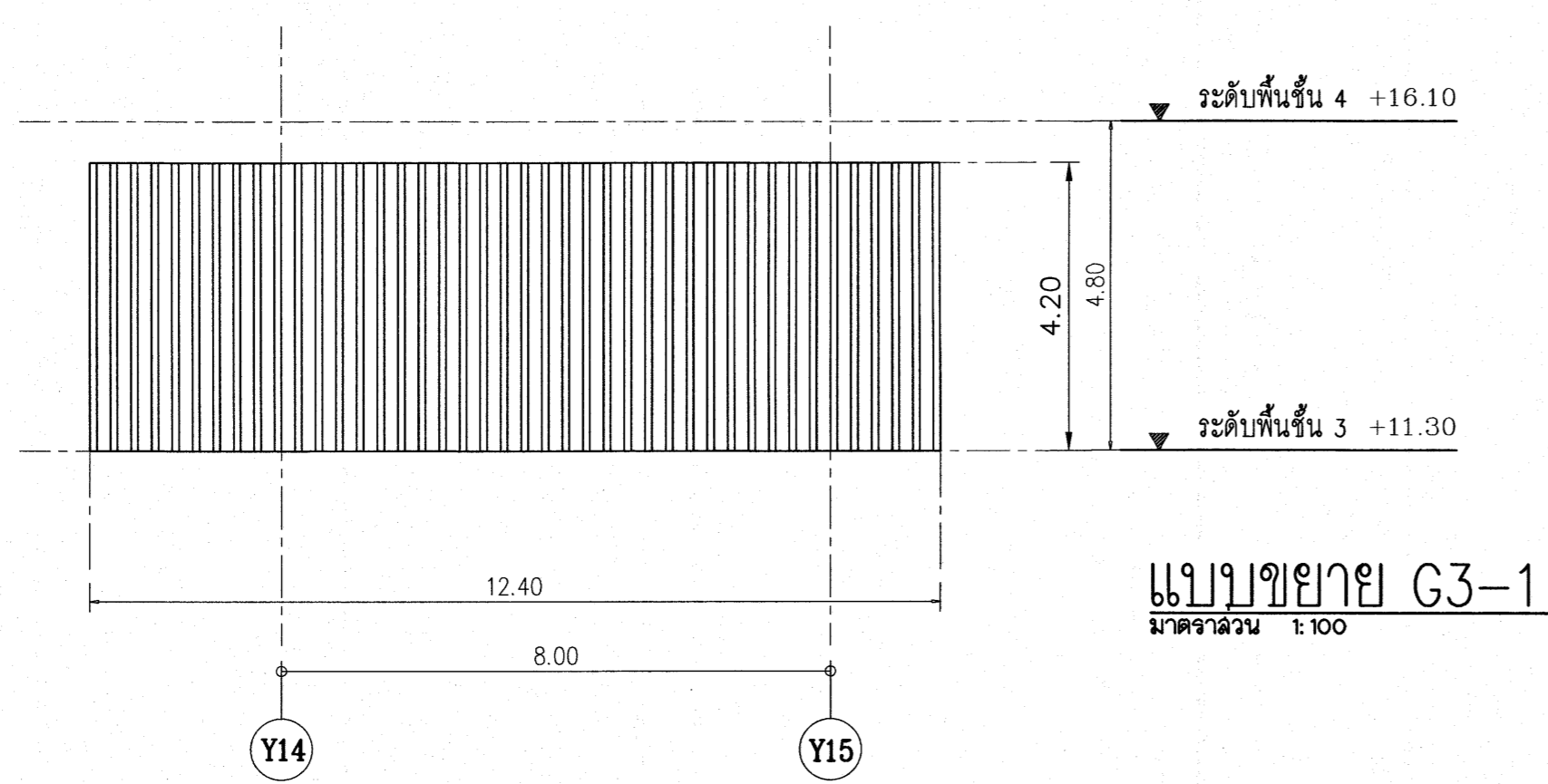
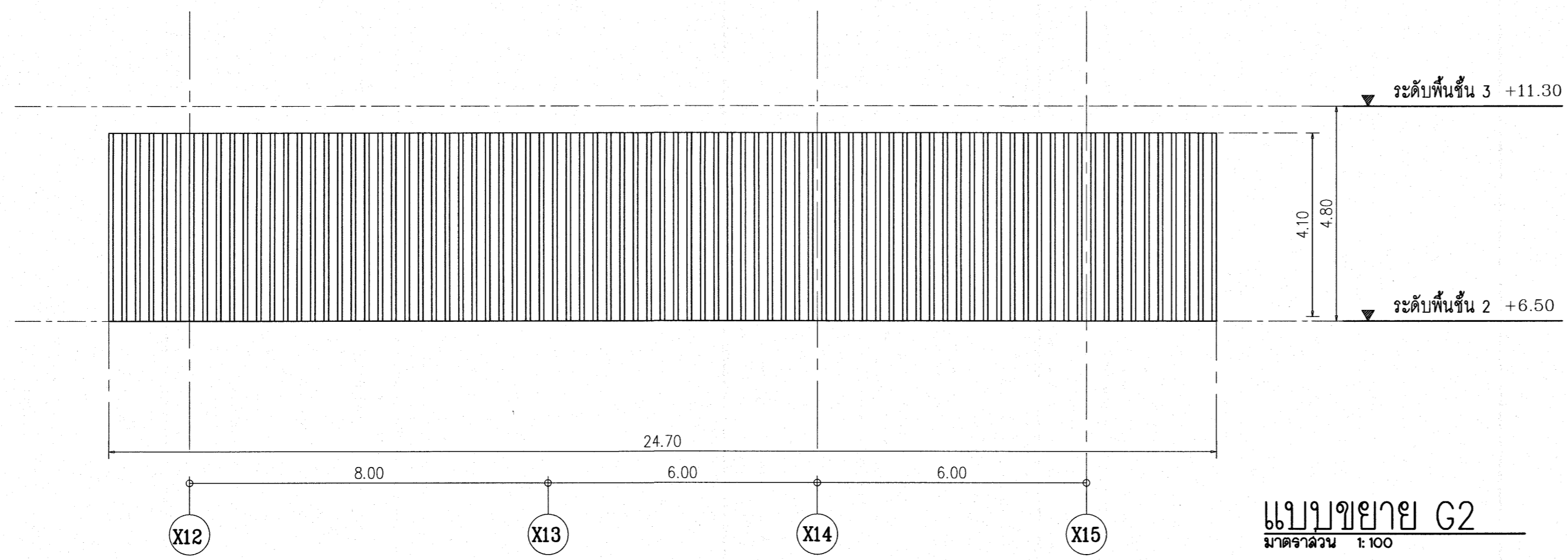

เห็นควรอนุญาตให้ใช้เป็นแนวทางการก่อสร้างได้  
แต่ให้ยึดถือแบบรายการ และชั้นสูงเป็นสำคัญ

*(Signature)*  
(นางสาวศิริยา สิริลาภ)  
สถาปนิกปฏิบัติการ

*(Signature)*  
(นายคณิศร วิบูลย์วัฒน์)  
สถาปนิกชำนาญการพิเศษ

ชื่อโครงการ		ชื่อไฟล์	
โรงพยาบาลโรคผิวหนัง ภาคตะวันออกเฉียงเหนือ จังหวัดบุรีรัมย์ (อาคารผู้ป่วยนอก)			
ชื่อสถานที่			
สถาบันโรคผิวหนัง กรมการแพทย์ กระทรวงสาธารณสุข			
สถาปนิก	วิศวกร	ช่างเขียน	ช่างสำรวจ
นางสาวศิริยา สิริลาภ ส.ศ. ๒๒๕	นายคณิศร วิบูลย์วัฒน์ ส.ศ. ๒๒๕	นายคณิศร วิบูลย์วัฒน์ ส.ศ. ๒๒๕	นายคณิศร วิบูลย์วัฒน์ ส.ศ. ๒๒๕
นายคณิศร วิบูลย์วัฒน์ ส.ศ. ๒๒๕	นายคณิศร วิบูลย์วัฒน์ ส.ศ. ๒๒๕	นายคณิศร วิบูลย์วัฒน์ ส.ศ. ๒๒๕	นายคณิศร วิบูลย์วัฒน์ ส.ศ. ๒๒๕
นายคณิศร วิบูลย์วัฒน์ ส.ศ. ๒๒๕	นายคณิศร วิบูลย์วัฒน์ ส.ศ. ๒๒๕	นายคณิศร วิบูลย์วัฒน์ ส.ศ. ๒๒๕	นายคณิศร วิบูลย์วัฒน์ ส.ศ. ๒๒๕
ชื่อแบบ			
แบบขยาย G2 และ G3			
รูปที่	แผ่นที่		
รูปที่ 25A4	แผ่นที่	A9-04	
ชื่อแบบ	จำนวนแผ่น		
IOD 64-1	จำนวนแผ่น	390	
- ห้ามคัดลอกแบบ ให้นำไปใช้เฉพาะของโครงการ - ผู้ควบคุมโครงการ: คณิศร วิบูลย์วัฒน์			

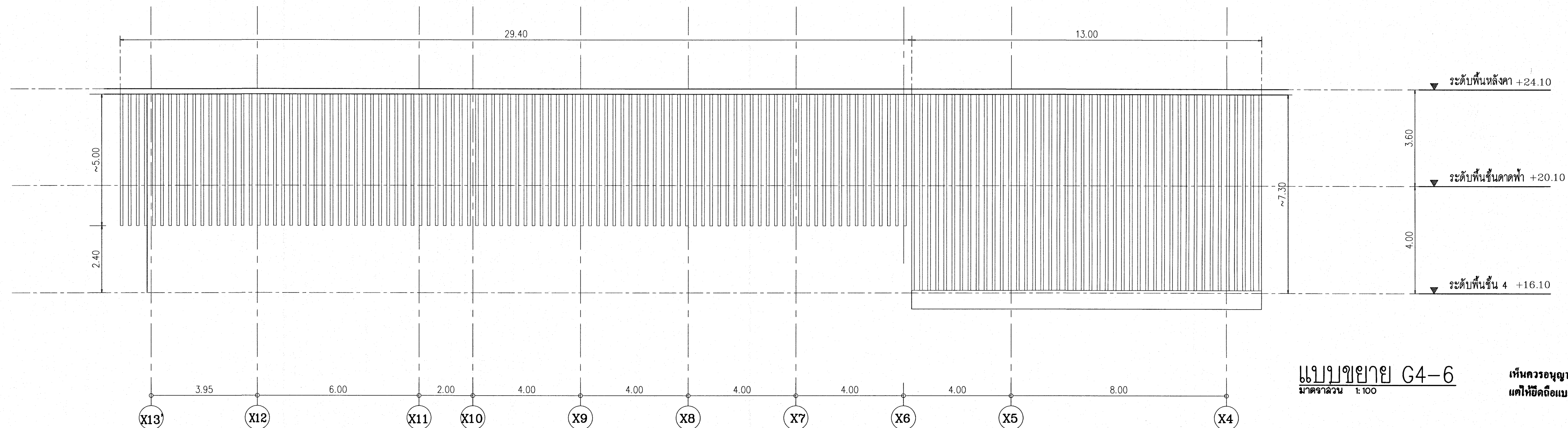

แบบขยาย G4-6  
มาตราส่วน 1:100

เห็นควรอนุญาตให้ใช้เป็นแนวทางในการก่อสร้างได้  
แต่ให้ยึดถือแบบรายการ และสัญลักษณ์สำคัญ

*(Signature)*  
(นางสาวสิริธยา ศิริลาภ)  
สถาปนิกปฏิบัติ

*(Signature)*  
(นายดิเรก วิบูลย์วัฒน์)  
สถาปนิกชำนาญการพิเศษ

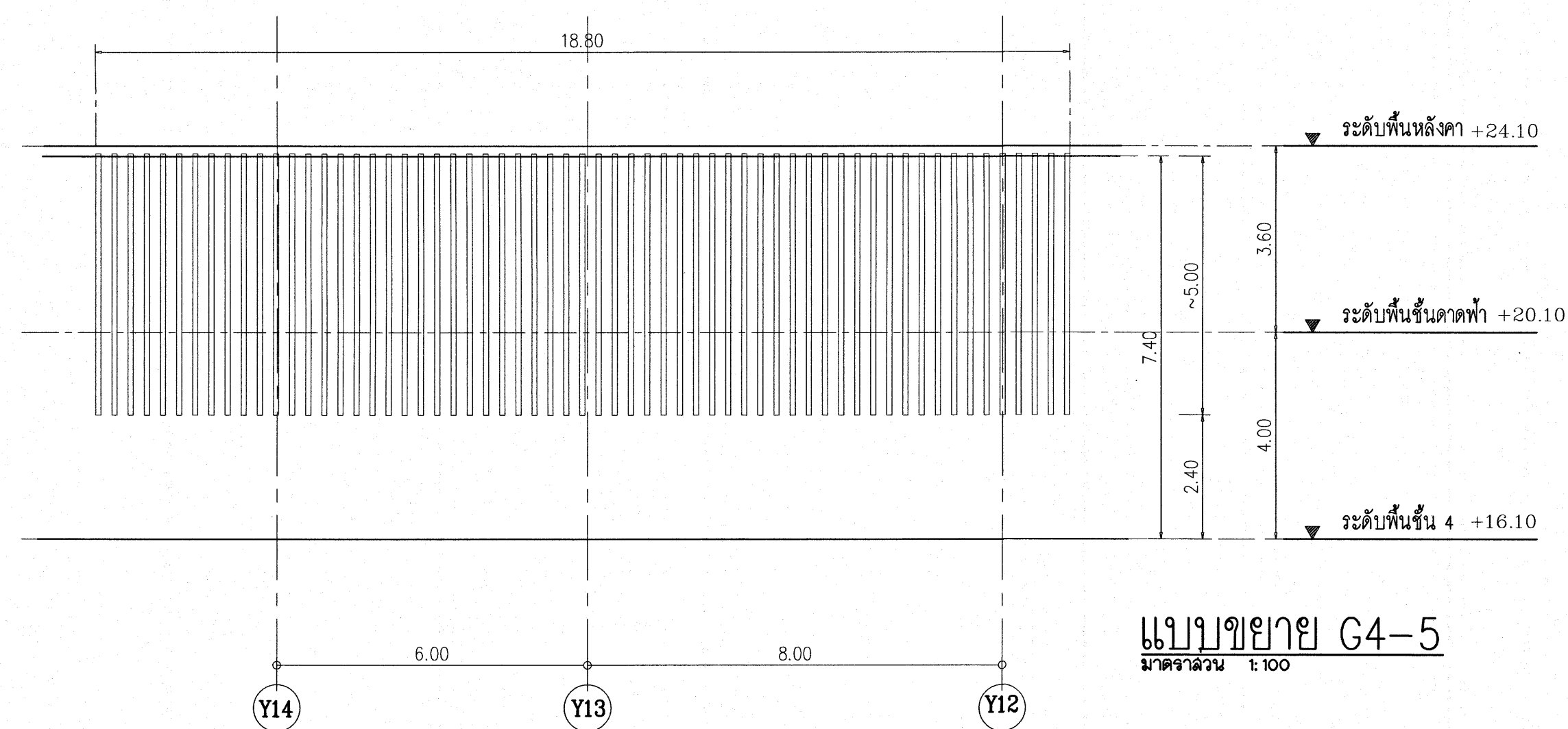

แบบขยาย G4-5  
มาตราส่วน 1:100

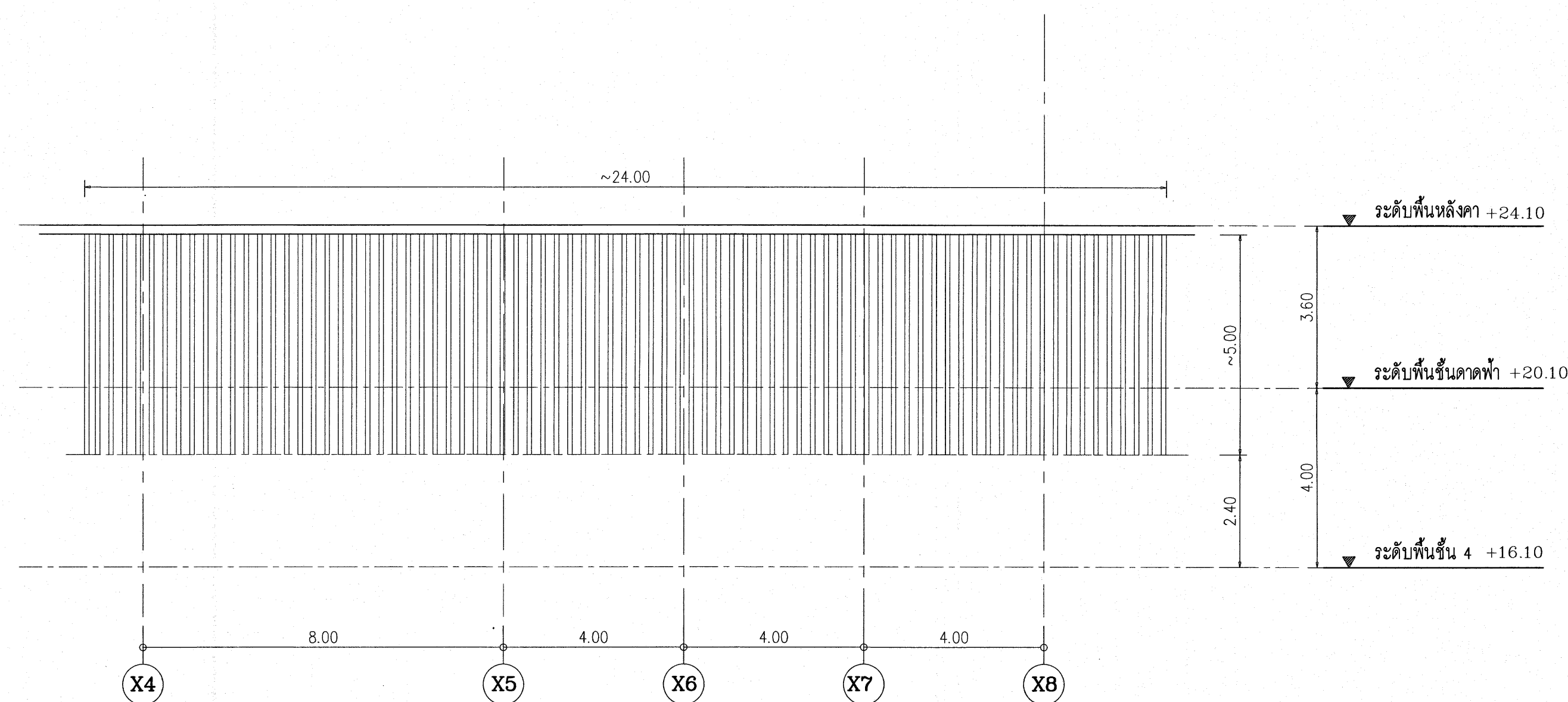

แบบขยาย G4-4  
มาตราส่วน 1:100

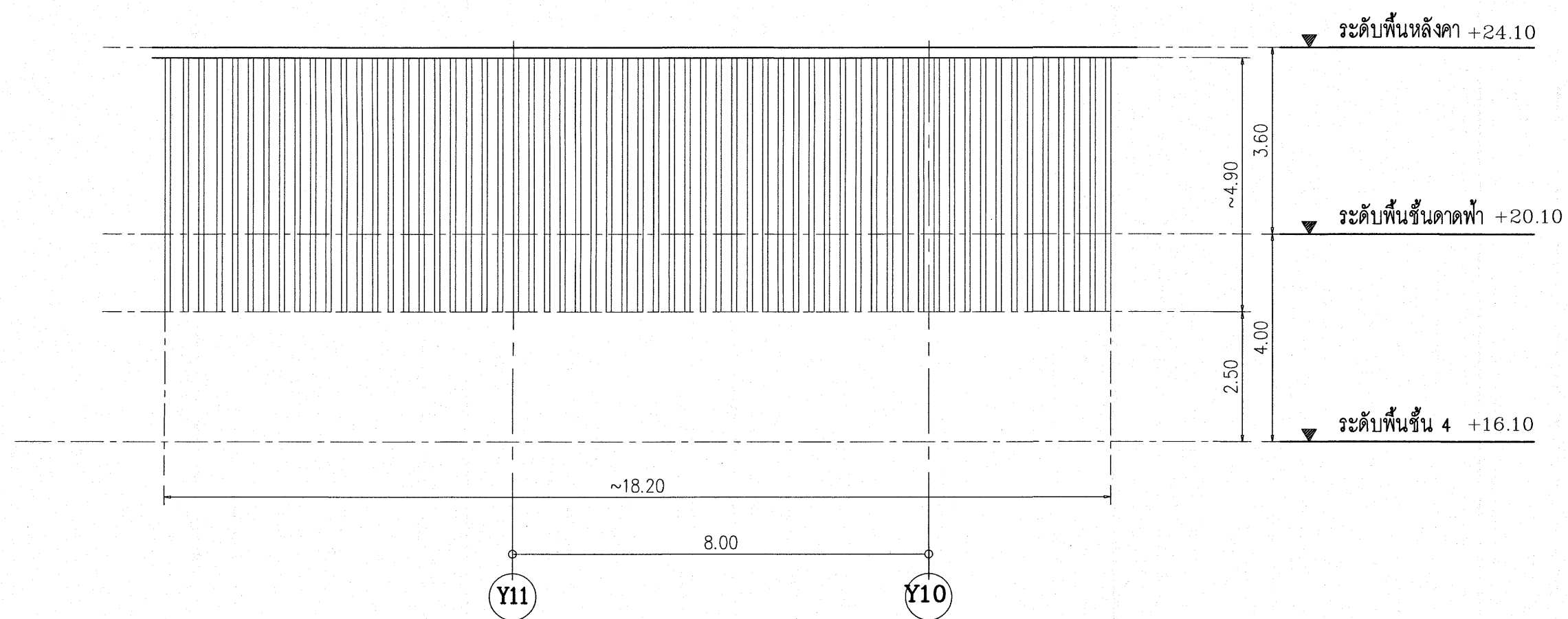

แบบขยาย G4-3  
มาตราส่วน 1:100

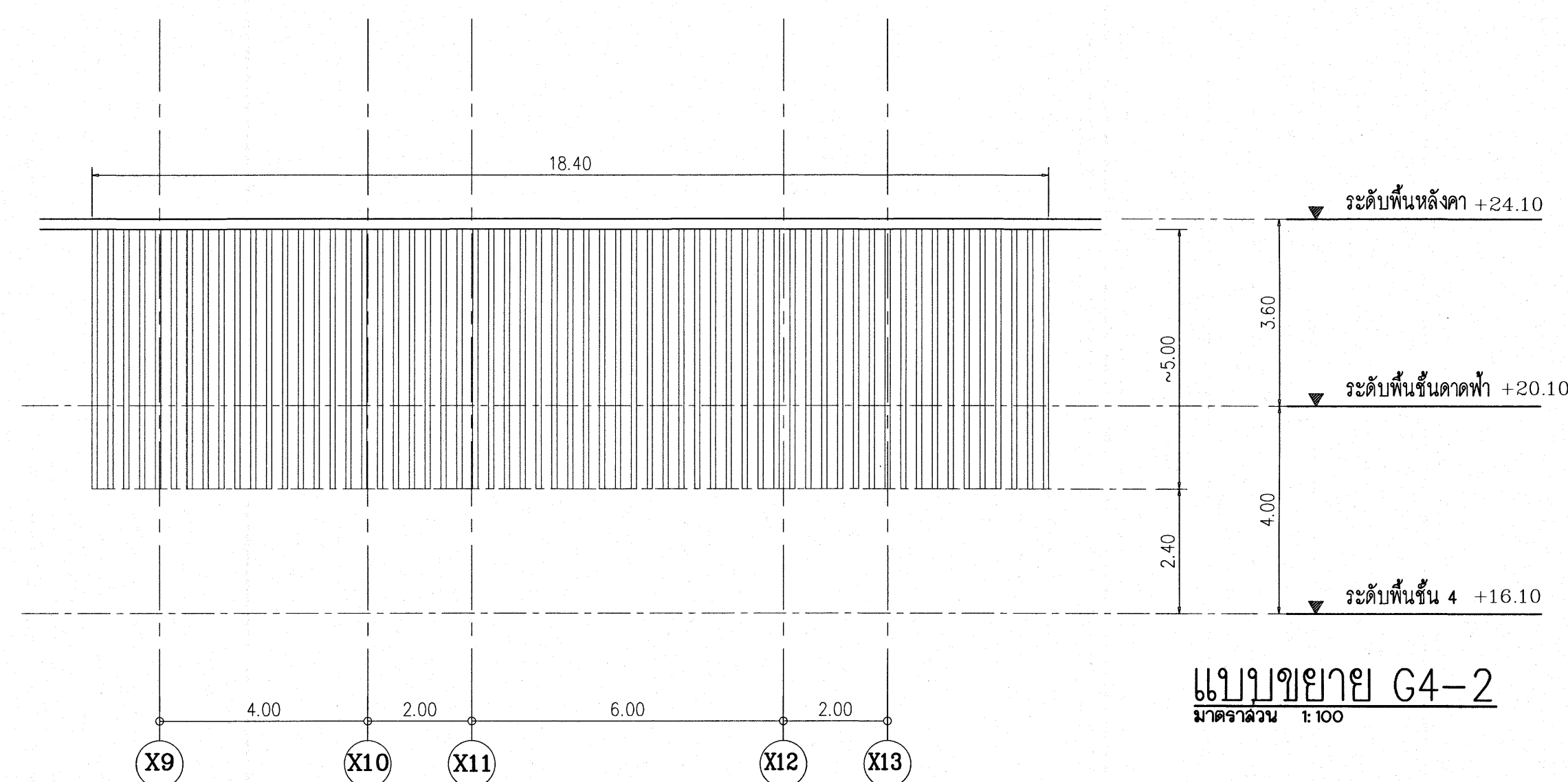

แบบขยาย G4-2  
มาตราส่วน 1:100

โครงการ	
โรงพยาบาลโรคผิวหนัง ภาคตะวันออกเฉียงเหนือ จังหวัดบุรีรัมย์ (อาคารผู้ป่วยนอก)	
ชื่อโครงการ	
สถาบันโรคผิวหนัง กรมการแพทย์ กระทรวงสาธารณสุข	
ผู้ควบคุม	นายศักดิ์
สถาปนิก	นางสาวสิริธยา ศิริลาภ 300 400 10/10/20
วิศวกรโครงสร้าง	นาย ธีรเดช 200 2100 10/10/20
วิศวกรไฟฟ้า	นาย ธีรเดช 20 1030 10/10/20
วิศวกรเครื่องกล	นาย ธีรเดช 20 1030 10/10/20
วิศวกรสุขาภิบาล	นาย ธีรเดช 20 1030 10/10/20
วิศวกรสิ่งแวดล้อม	นาย ธีรเดช 20 1030 10/10/20
วันที่	
วันที่ 25/6/2564	แผ่นที่
ชื่อแบบ	A9-05
IOD 64-1	จำนวนแผ่น
	330
- พื้นที่ยังคงอยู่ ไม่มีการเปลี่ยนแปลง - - พื้นที่ยังคงอยู่ ไม่มีการเปลี่ยนแปลง -	

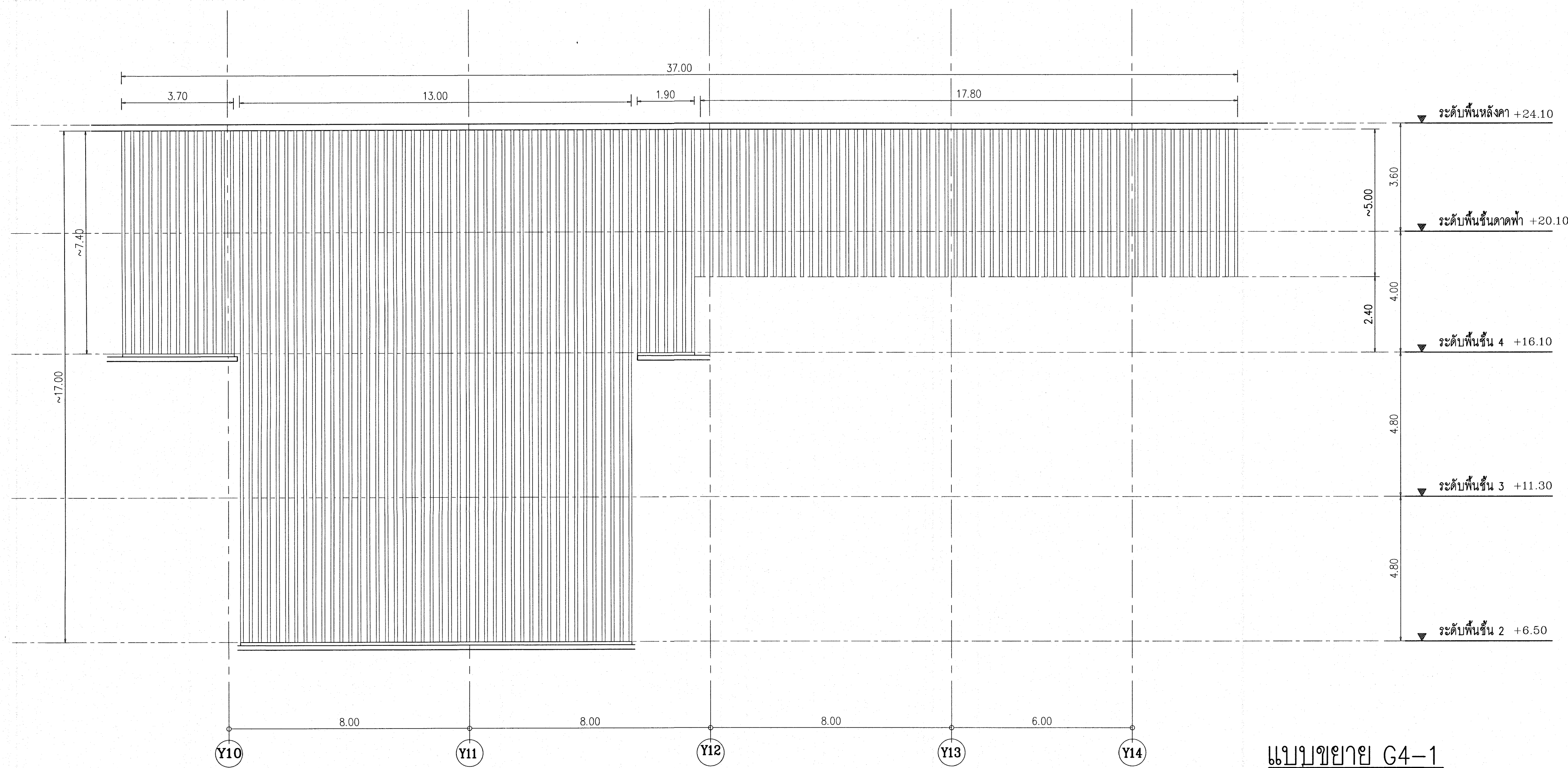

แบบขยาย G4-1  
มาตราส่วน 1:100

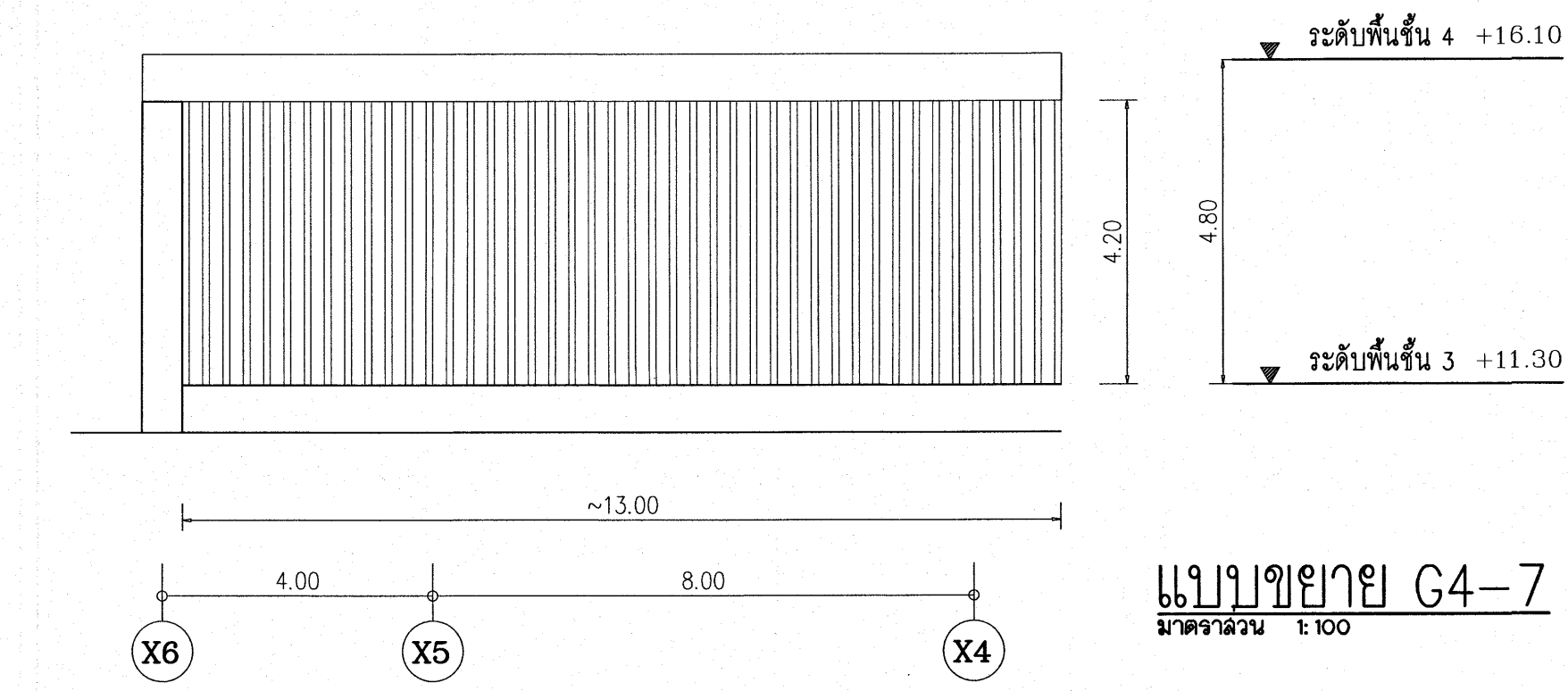

แบบขยาย G4-7  
มาตราส่วน 1:100

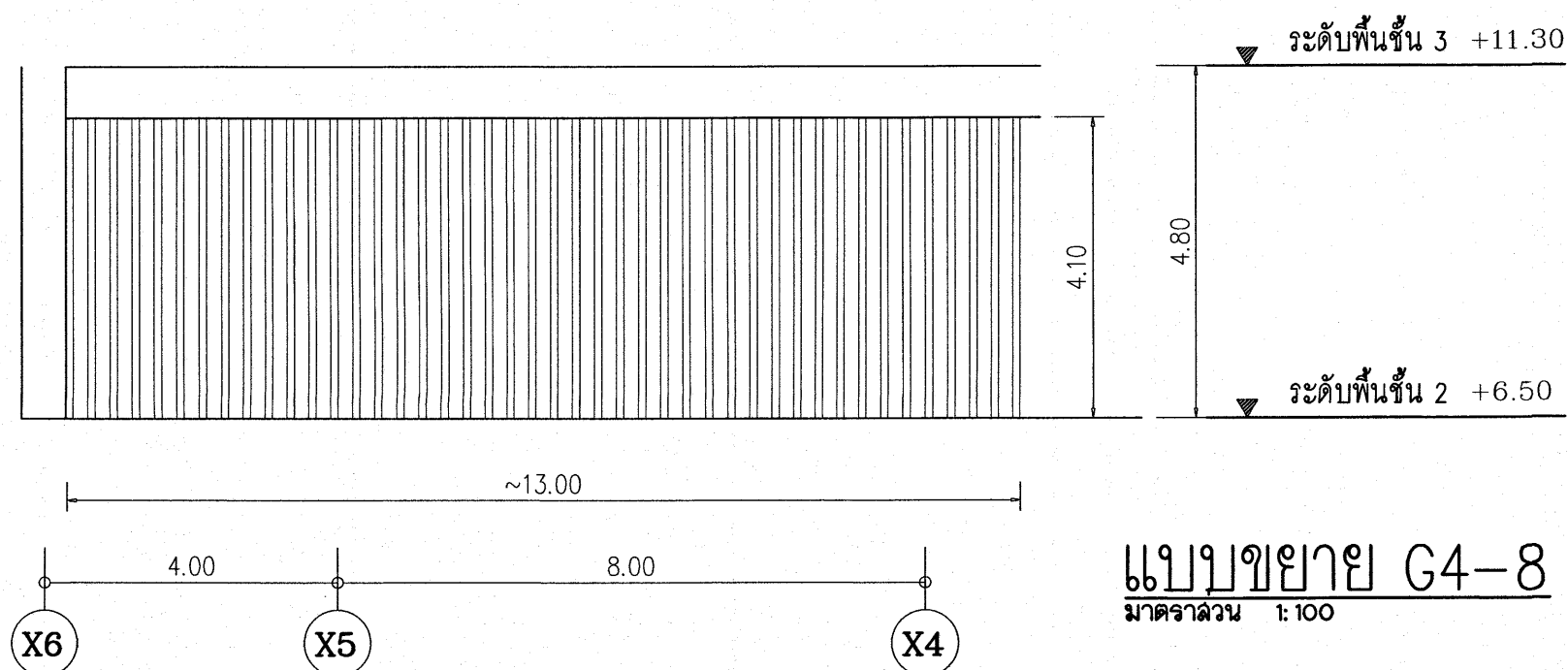

แบบขยาย G4-8  
มาตราส่วน 1:100



แบบขยายป้ายชื่อ  
มาตราส่วน 1:100

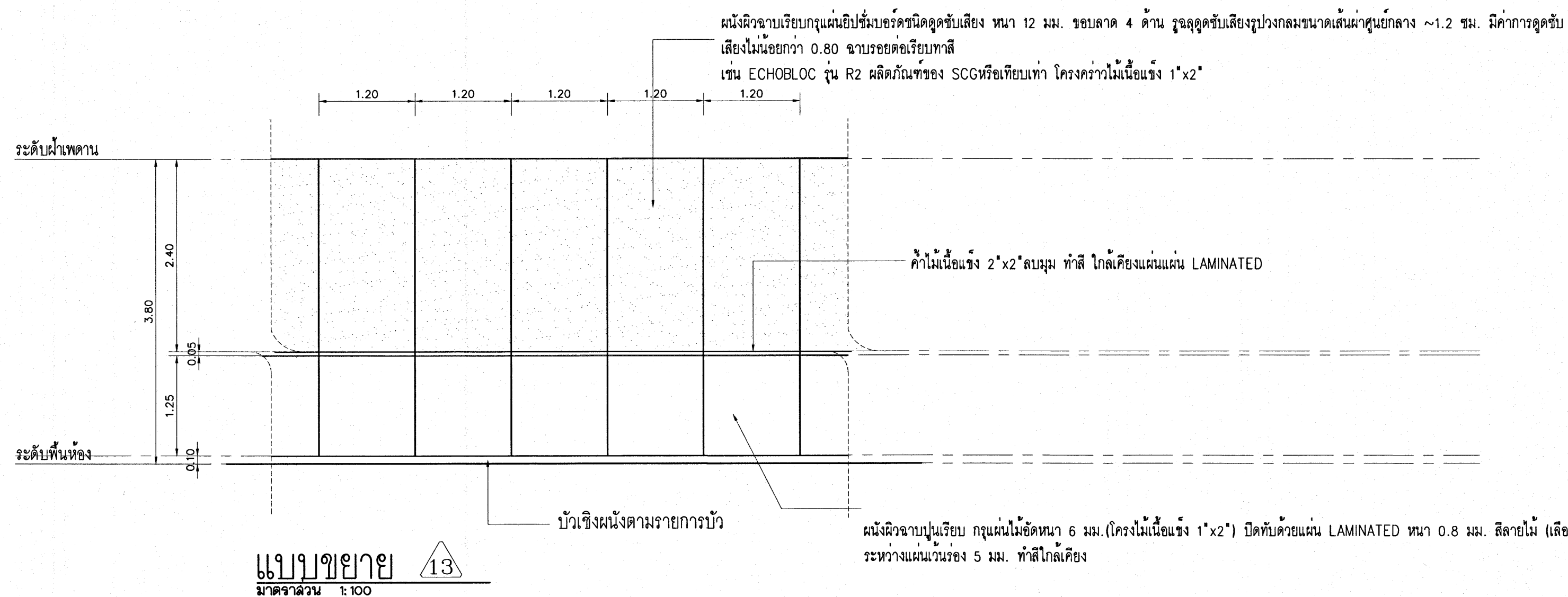

แบบขยาย 13  
มาตราส่วน 1:100

ขนาด G4  
ขนาดกว้างโดยสุทธิ (เลือกยกก่อสร้าง) ขนาด ~50x150x2 มม. @ 25 มม.  
ติดตั้ง ยกเว้น กรณีเป็นหน้าต่าง

หมายเหตุ

1. ระบุขนาดที่ชัดเจนโดยประมาณ ผู้จัดทำควรตรวจสอบความถูกต้องก่อน
2. ผู้จัดทำต้องมีการติดตั้ง เป็นไปตามแบบแปลน และในกรณีที่มีการแก้ไข (แต่ยังไม่ได้รับแบบที่ตาม) เพื่อความสะดวกในการดูแบบกับวิศวกรผู้ออกแบบ โปรดใช้ชื่อย่อผู้จัดทำ
3. ใช้คู่มือเขียนแบบ SHOP DRAWING และรายละเอียดของระบบ รวมถึง รายละเอียดการติดตั้ง เสนอให้คณะกรรมการพิจารณาพิจารณาในหัวข้อมติของผู้ออกแบบ

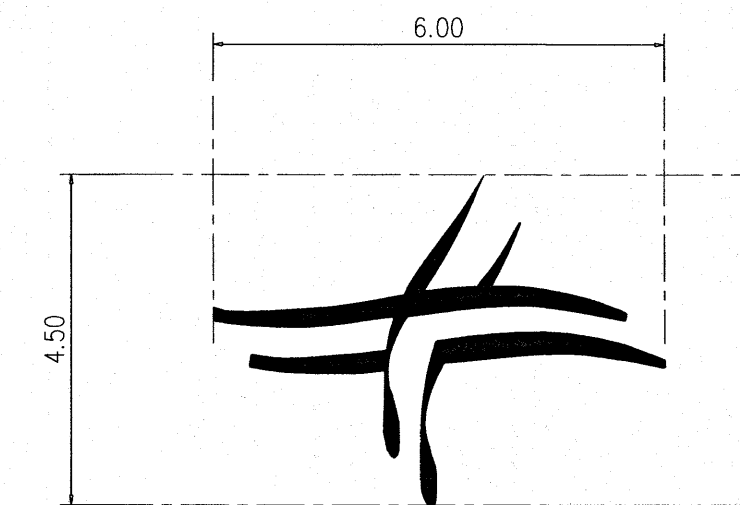

แบบขยายโลโก้  
มาตราส่วน 1:100

ตัวหนังสือขอบด้านข้างสแตนเลส พับสูง 0.10 ม. ตัวหนาแผ่น ACRYLIC  
หนา 5 มม. ปิดทับหน้าด้วยสติ๊กเกอร์สี (เลือกสีตามก่อสร้าง)  
(ติดตั้งหลอดไฟ LED ภายใน)

เห็นควรอนุญาตให้ใช้เป็นแนวทางในการก่อสร้างให้  
แต่ให้ยึดถือแบบรายการ และสัญญาเป็นหลัก

*(Signature)*  
(นางสาวศิริยา ศิริลาภ)  
สถาปนิกผู้ปฏิบัติงาน  
*(Signature)*  
(นายคณิศร วิบูลย์วัฒน์)  
สถาปนิกชำนาญการพิเศษ

โครงการ	
โรงพยาบาลโรคผิวหนังภาคตะวันออกเฉียงเหนือ จังหวัดบุรีรัมย์ (อาคารผู้ป่วยนอก)	
ที่ตั้งโครงการ	
สถาบันโรคผิวหนัง กรมการแพทย์ กระทรวงสาธารณสุข	
ผู้จัดทำ	วันที่
สถาปนิก	วันที่
วิศวกร	วันที่
ช่างเขียน	วันที่
ช่างเทคนิค	วันที่
ช่างสำรวจ	วันที่
ช่างเขียน	วันที่
ช่างเขียน	วันที่
แบบขยาย G4-1, G4-7, G4-8	
แบบขยายป้ายชื่อ	
วันที่	แผ่นที่
แบบขยาย 2564	A9-06
IOD 64-1	จำนวนแผ่น
	330
- รับผิดชอบแบบ ไม่รับผิดชอบต่อรายละเอียดต่างๆ -	
- รับผิดชอบเพียงอย่างเดียว -	

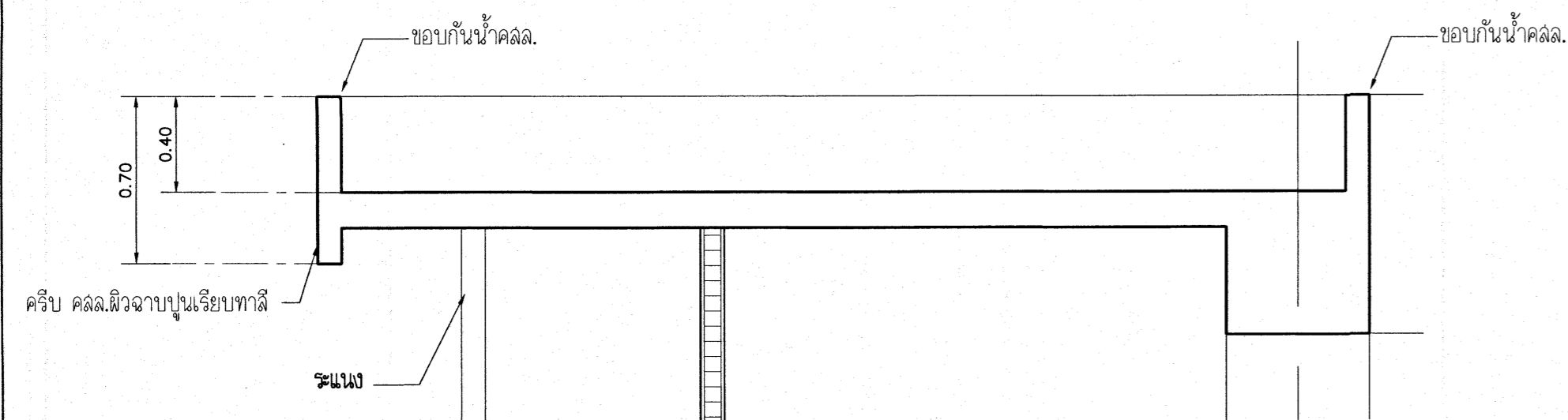

**แบบขยาย A1.1**  
มาตราส่วน 1:25

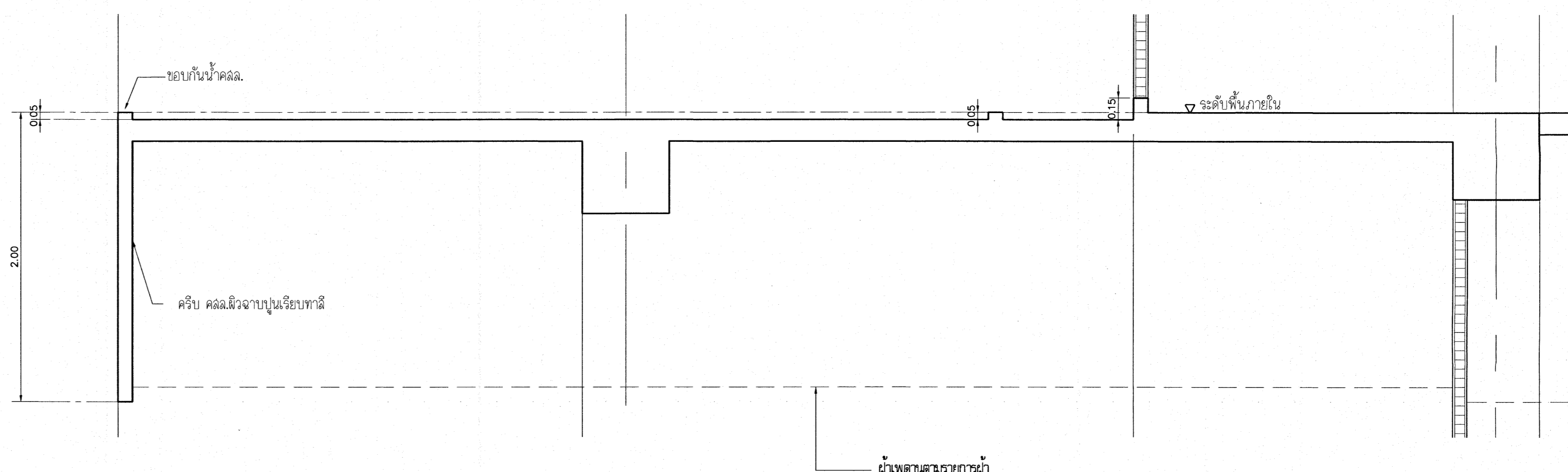

**แบบขยาย A1.3**  
มาตราส่วน 1:25

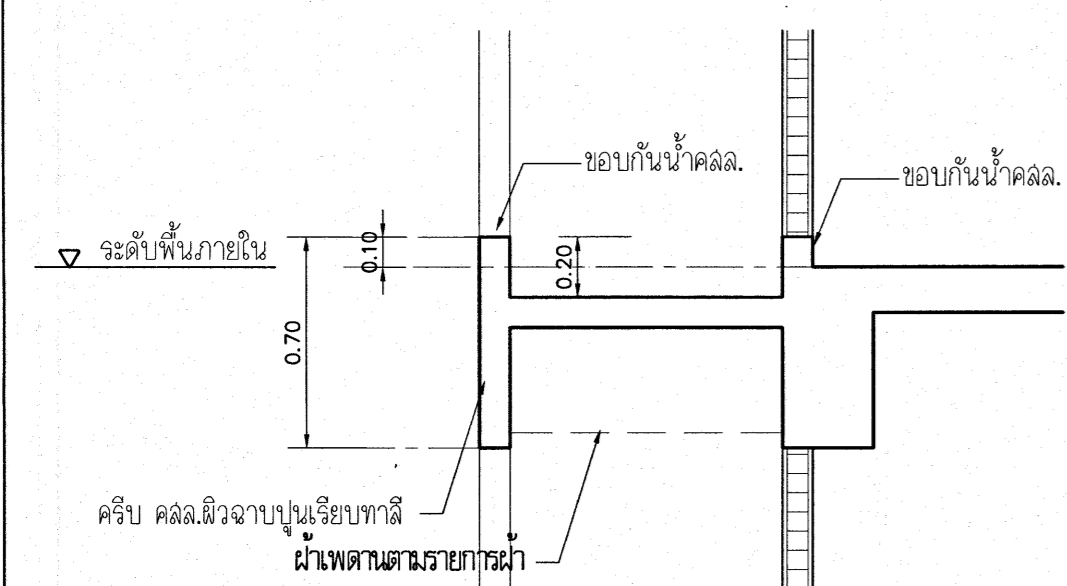

**แบบขยาย A1.2**  
มาตราส่วน 1:25

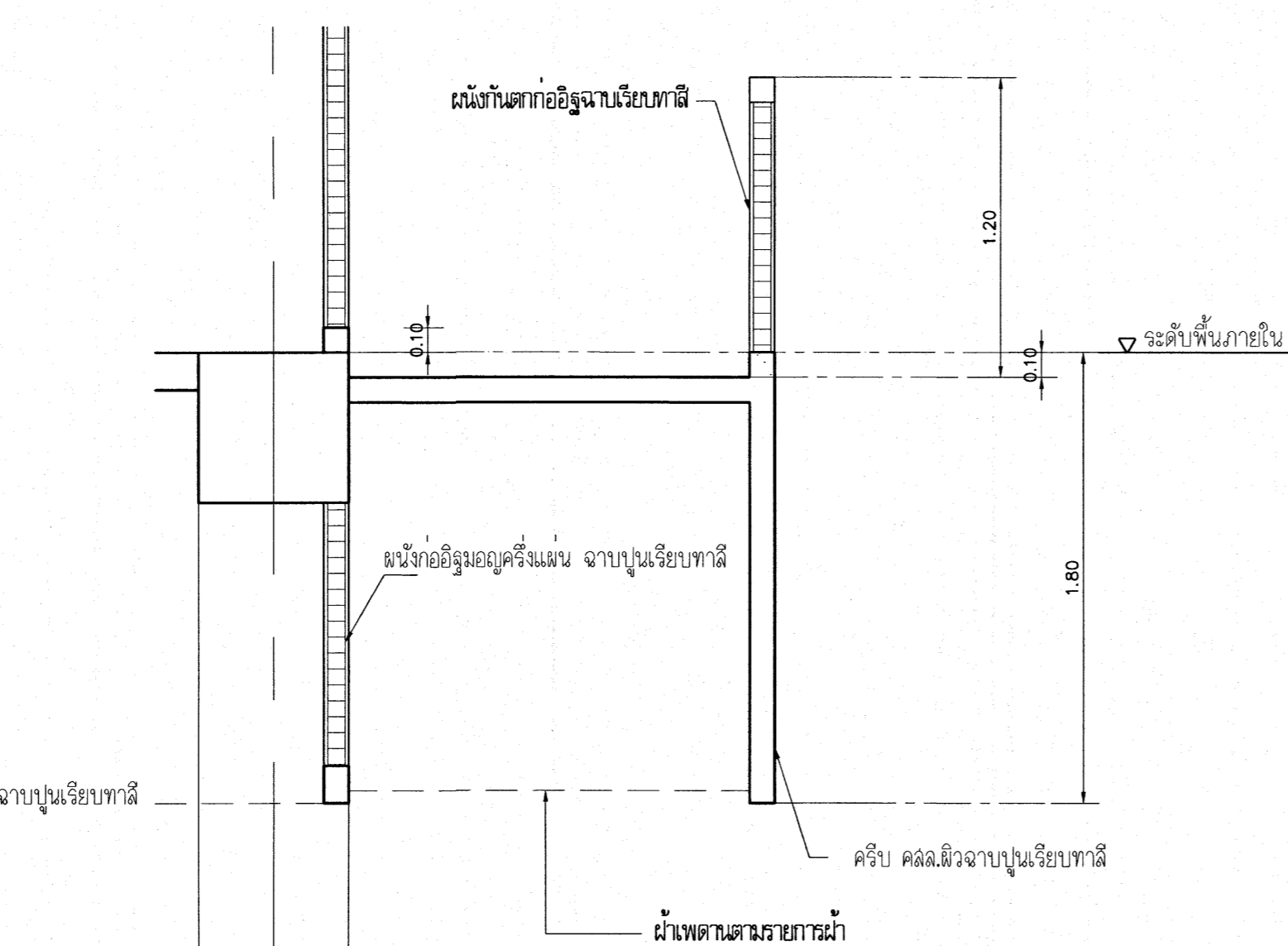

**แบบขยาย A1.4**  
มาตราส่วน 1:25

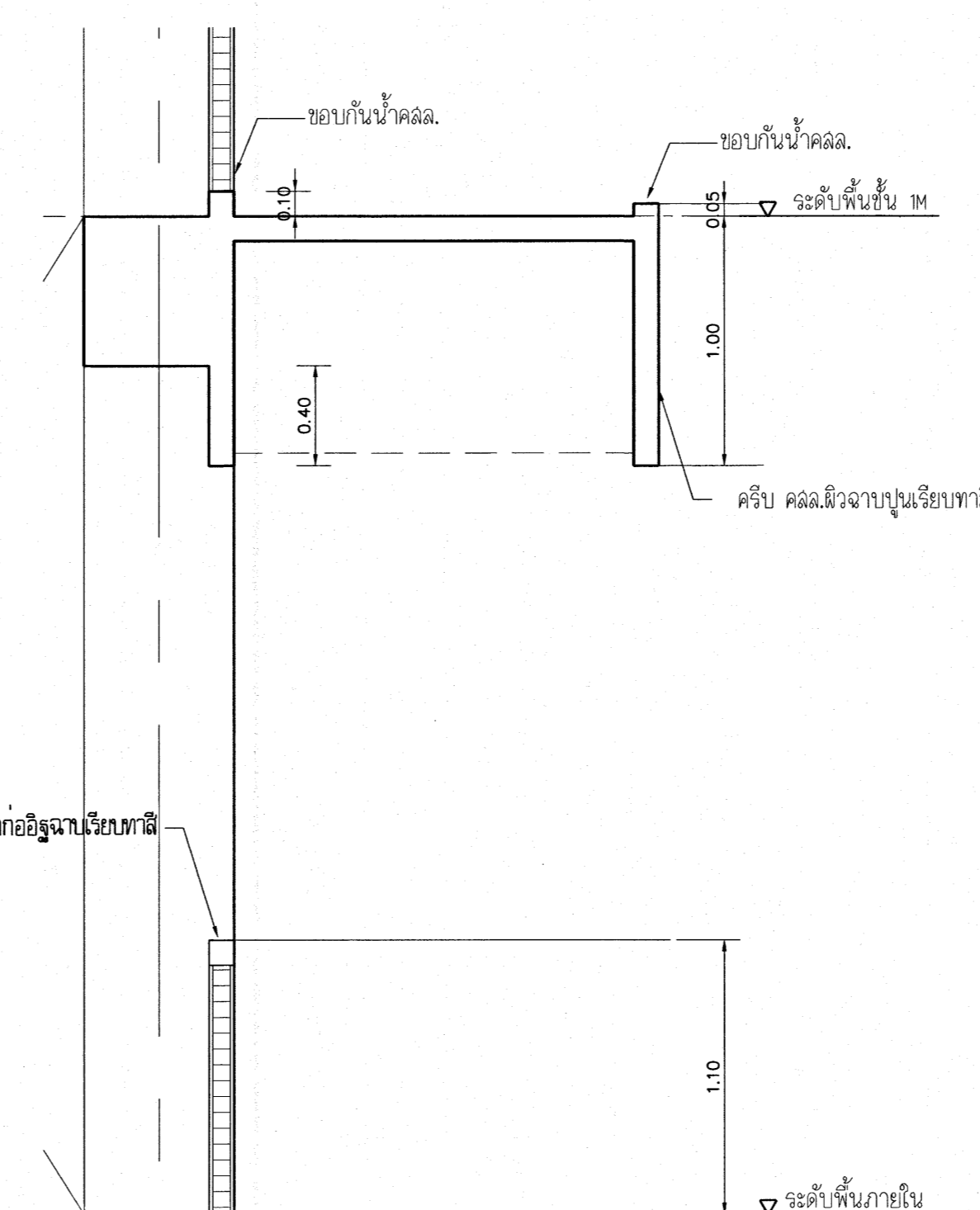

**แบบขยาย A1.5**  
มาตราส่วน 1:25

เห็นควรอนุญาตให้ใช้เป็นแนวทางในการก่อสร้างได้  
แต่ให้ยึดถือแบบรายการ และสัญลักษณ์สำคัญ

*(Signature)*  
(นางสาวศิริธยา ศิริลาภ)  
สถาปนิกปฏิบัติการ

*(Signature)*  
(นายบัณฑิต วิบูลย์วัฒน์)  
สถาปนิกชำนาญการพิเศษ

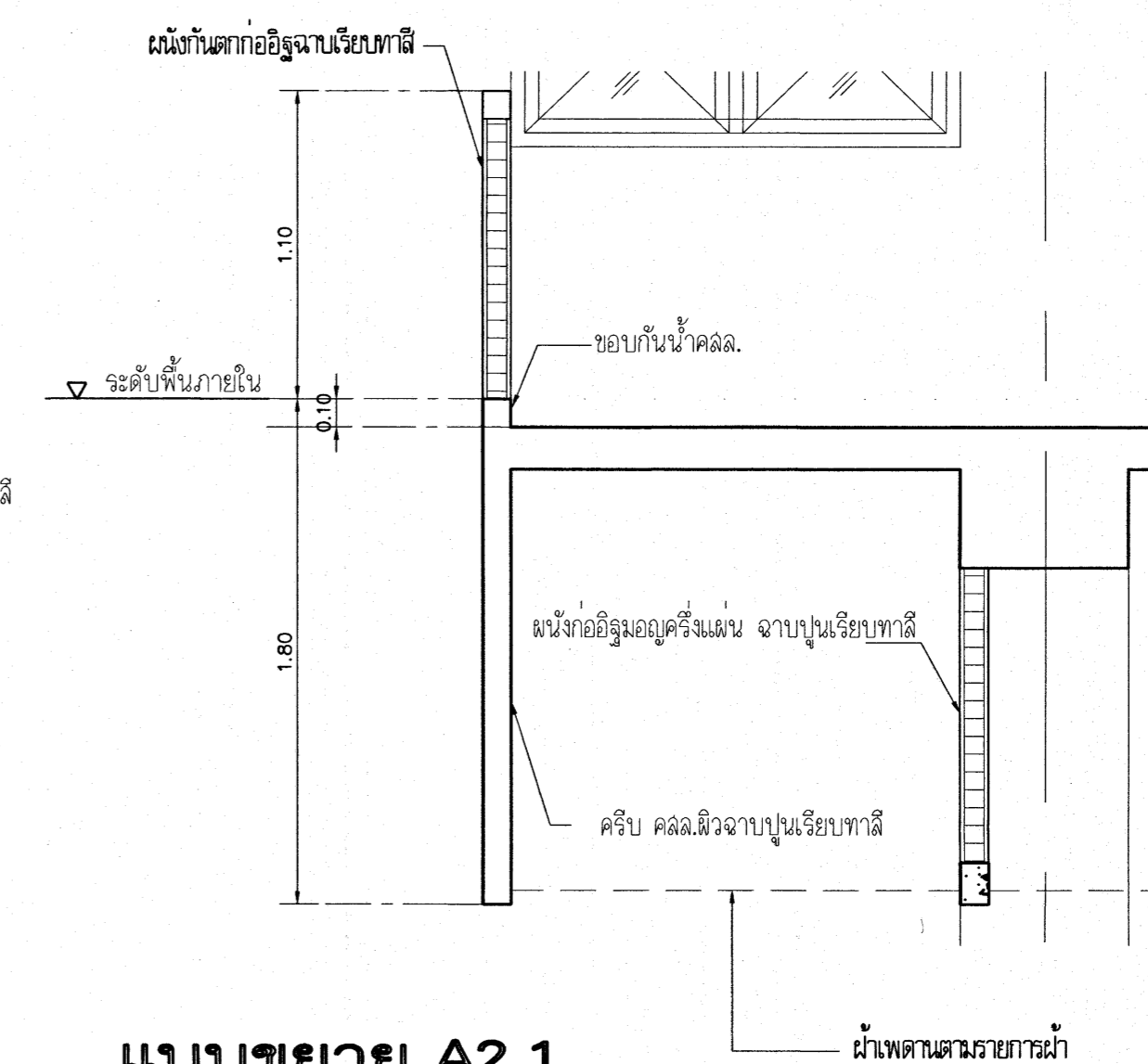

**แบบขยาย A2.1**  
มาตราส่วน 1:25

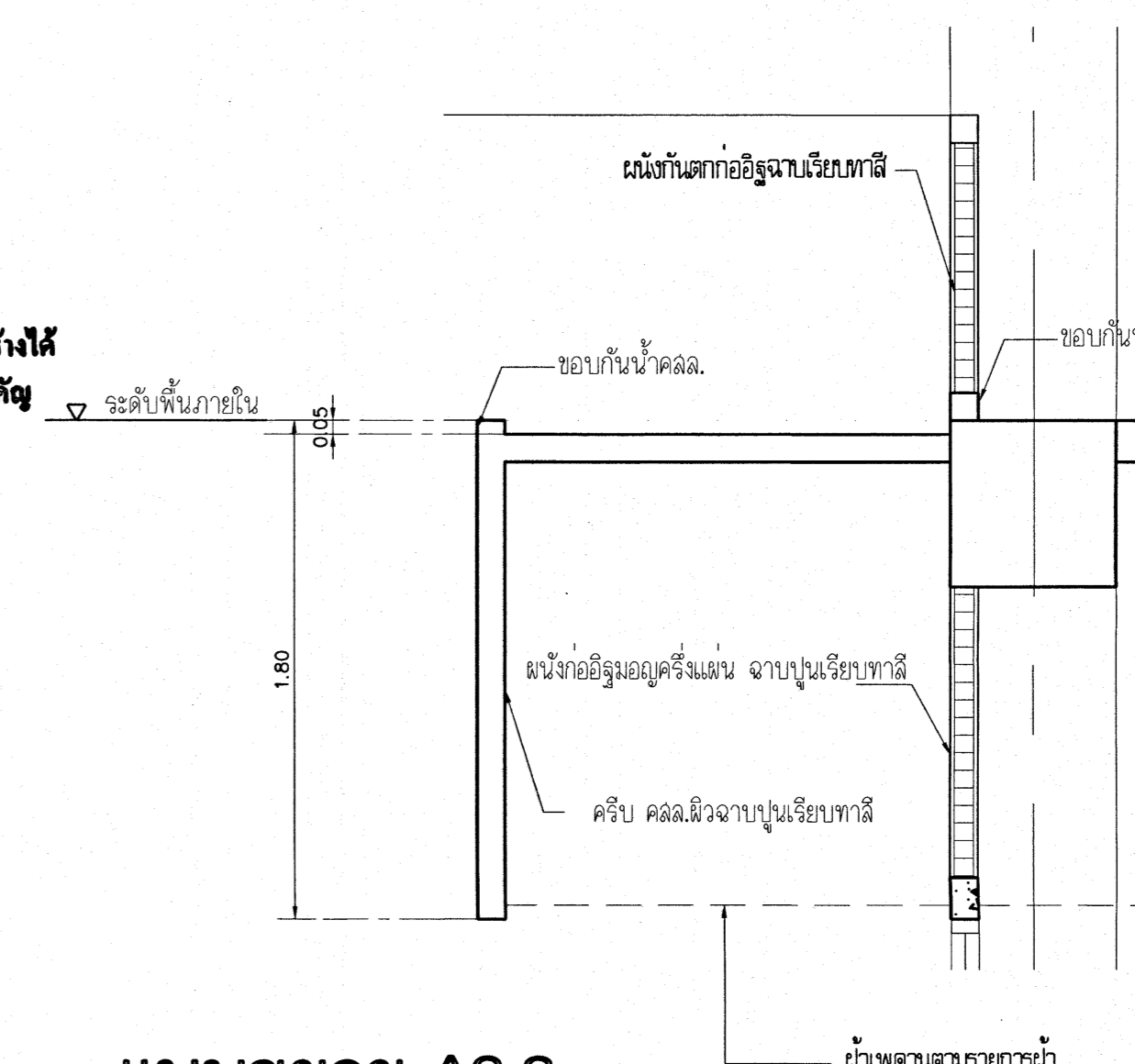

**แบบขยาย A2.2**  
มาตราส่วน 1:25

ชื่อโครงการ		ชื่อพื้นที่	
โรงพยาบาลโรคผิวหนัง			
ภาคตะวันออกเฉียงเหนือ			
จังหวัดบุรีรัมย์			
(อาคารผู้ป่วยนอก)			
ชื่อสถาปนิก			
สถาบันโรคผิวหนัง			
กรมการแพทย์ กระทรวงสาธารณสุข			
ชื่อผู้ควบคุม	ตำแหน่ง	ชื่อผู้ตรวจสอบ	ตำแหน่ง
นางสาวศิริธยา ศิริลาภ	สถาปนิกปฏิบัติการ	นายบัณฑิต วิบูลย์วัฒน์	สถาปนิกชำนาญการพิเศษ
ชื่อผู้ควบคุม	ตำแหน่ง	ชื่อผู้ตรวจสอบ	ตำแหน่ง
นางสาวศิริธยา ศิริลาภ	สถาปนิกปฏิบัติการ	นายบัณฑิต วิบูลย์วัฒน์	สถาปนิกชำนาญการพิเศษ
ชื่อผู้ควบคุม	ตำแหน่ง	ชื่อผู้ตรวจสอบ	ตำแหน่ง
นางสาวศิริธยา ศิริลาภ	สถาปนิกปฏิบัติการ	นายบัณฑิต วิบูลย์วัฒน์	สถาปนิกชำนาญการพิเศษ
แบบขยาย A1.1-A1.5, A2.1-A2.2			
วันที่	แผ่นที่	ชื่อ	
แบบขยาย 2564		A9-07	
IOD 64-1	จำนวนแผ่น	330	
- หนังสือแบบ ให้อ่านอย่างละเอียดทุก -			
- วิศวกรที่ออกงาน วิศวกร			

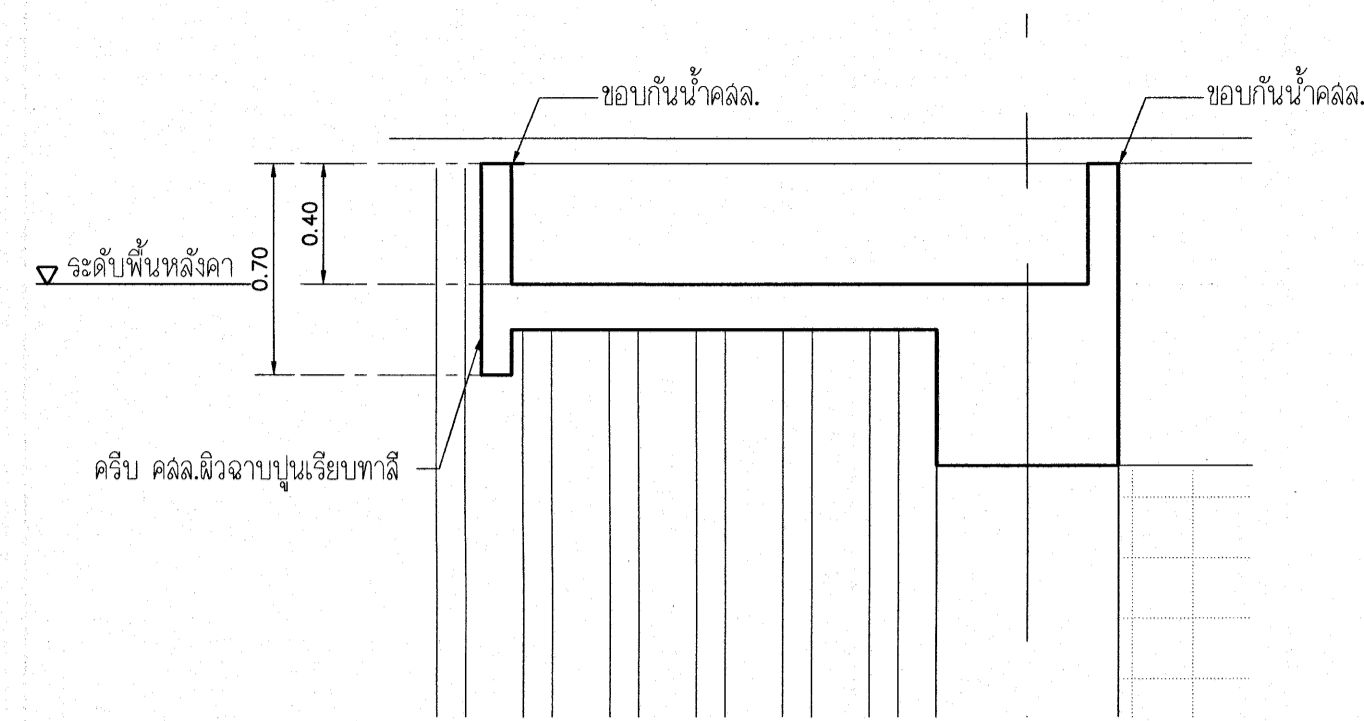

**แบบขยาย A3.1**  
มาตราส่วน 1:25

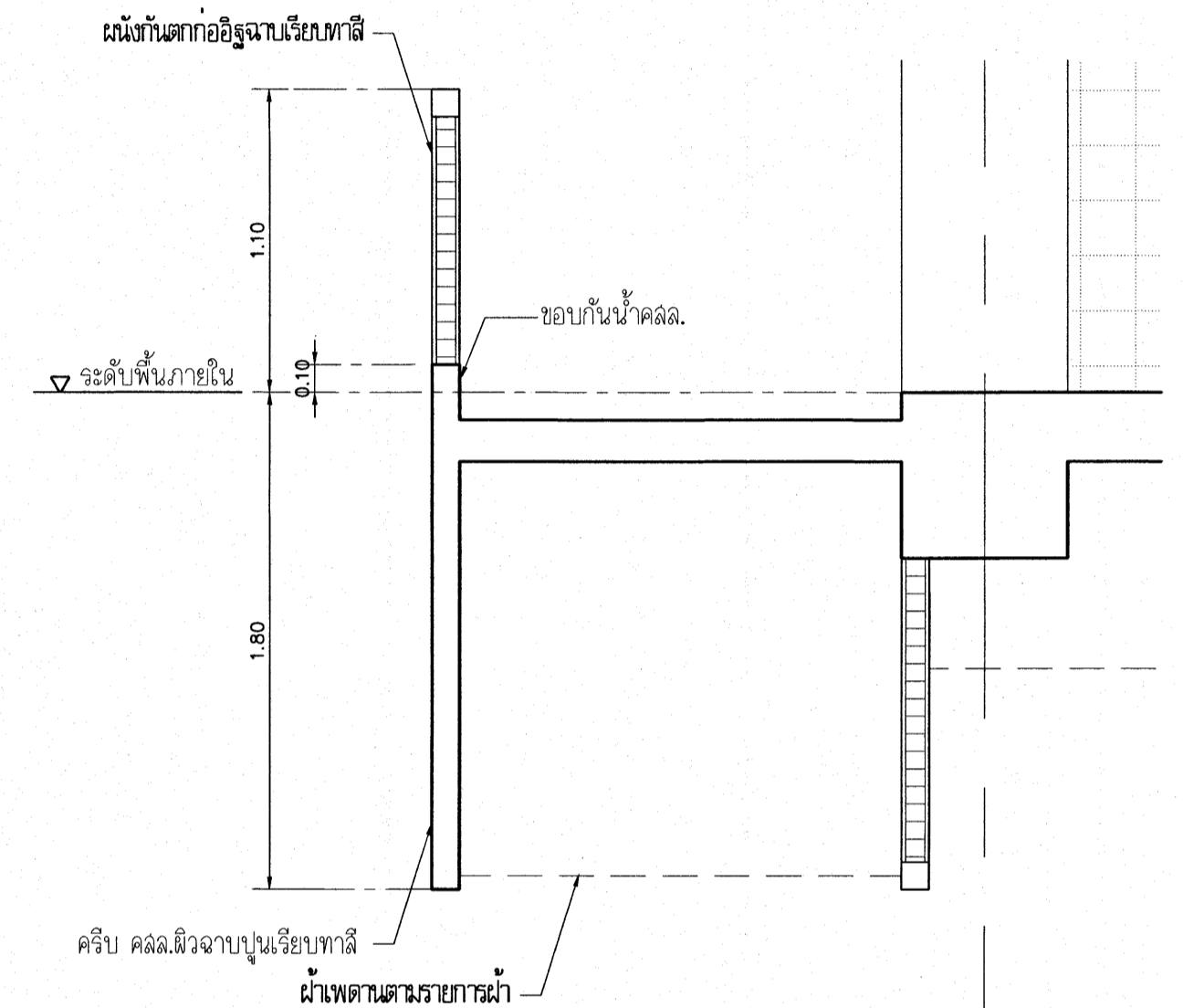

**แบบขยาย A3.2**  
มาตราส่วน 1:25

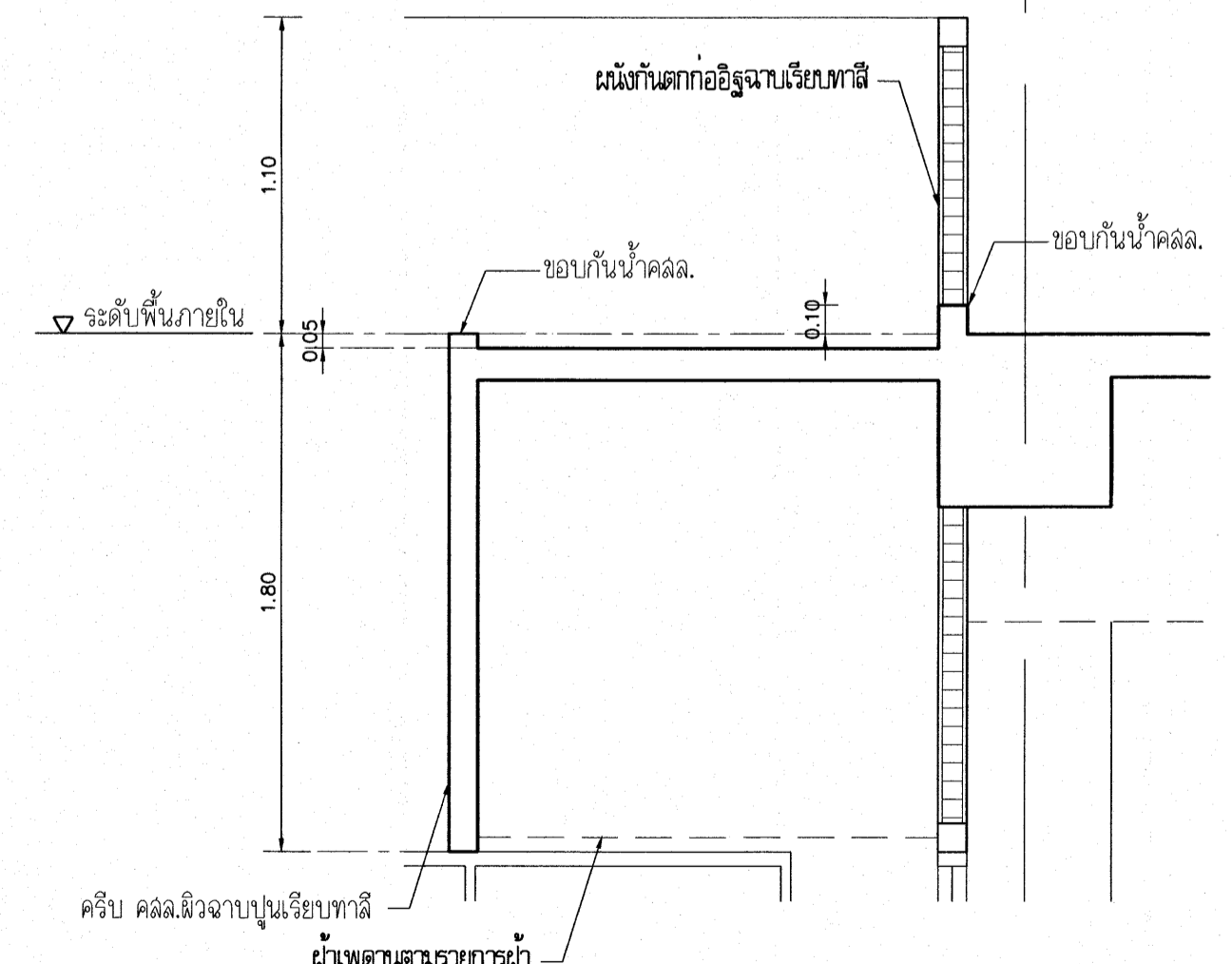

**แบบขยาย A3.2**  
มาตราส่วน 1:25

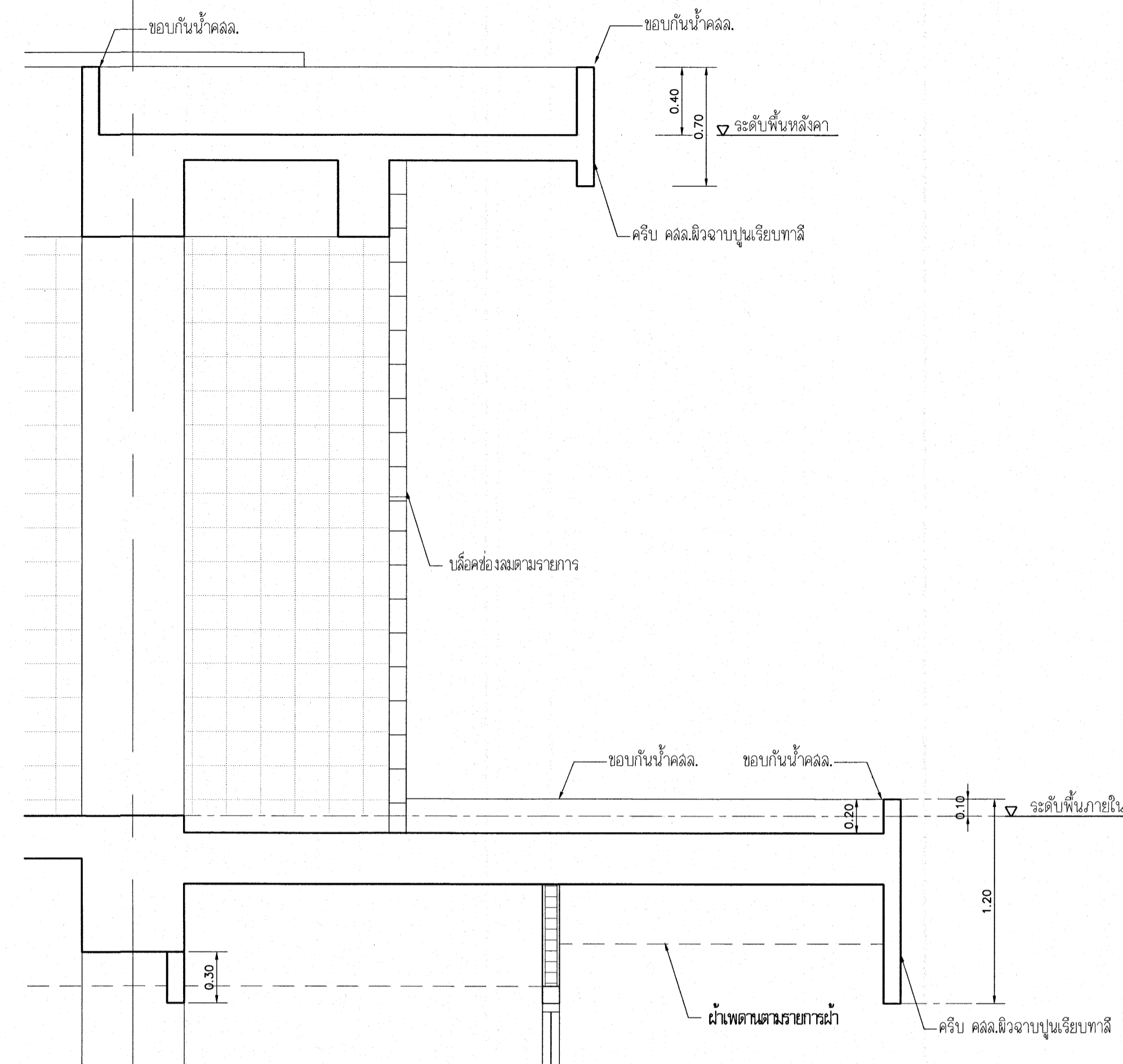

**แบบขยาย A3.4**  
มาตราส่วน 1:25

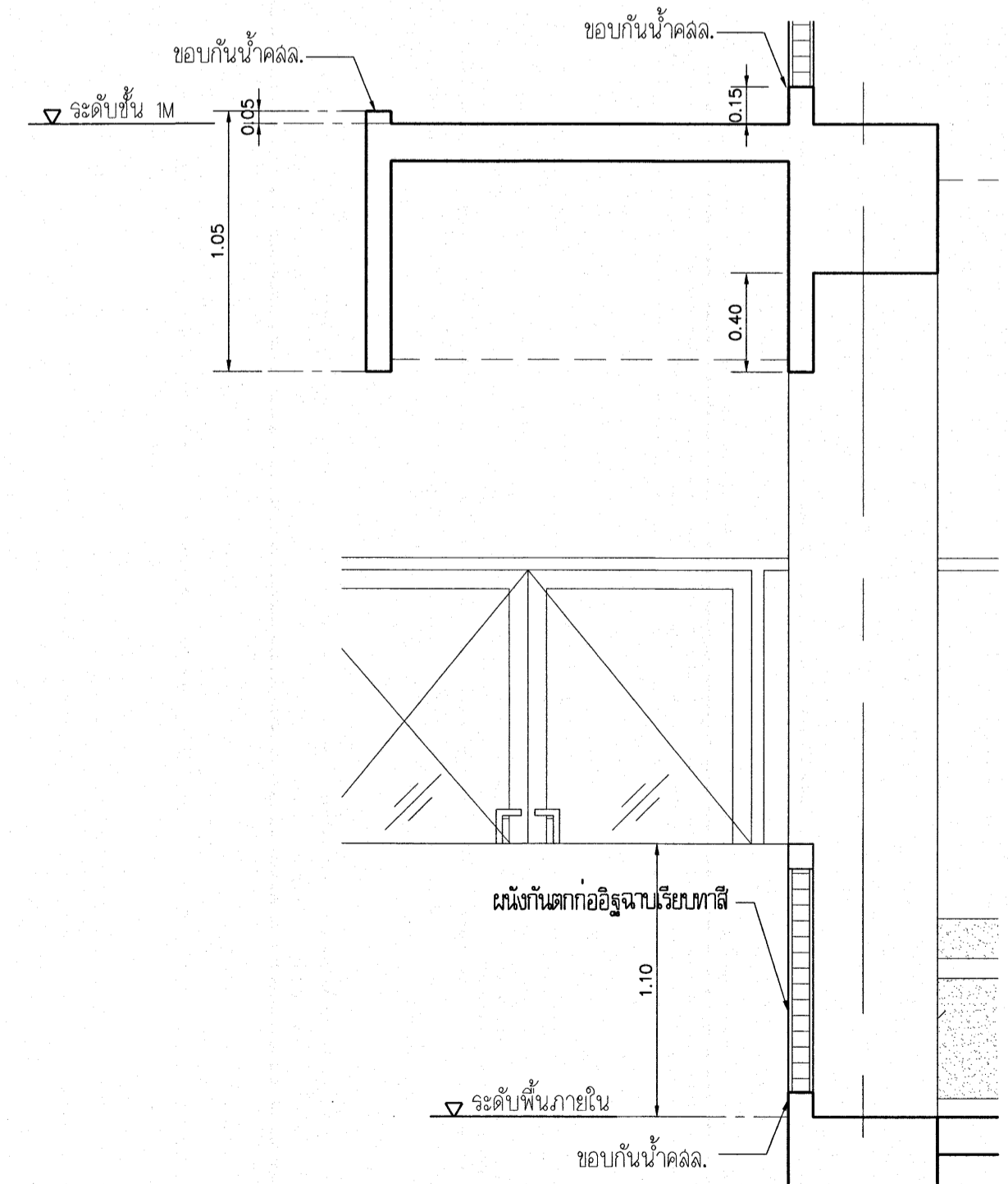

**แบบขยาย A3.3**  
มาตราส่วน 1:25

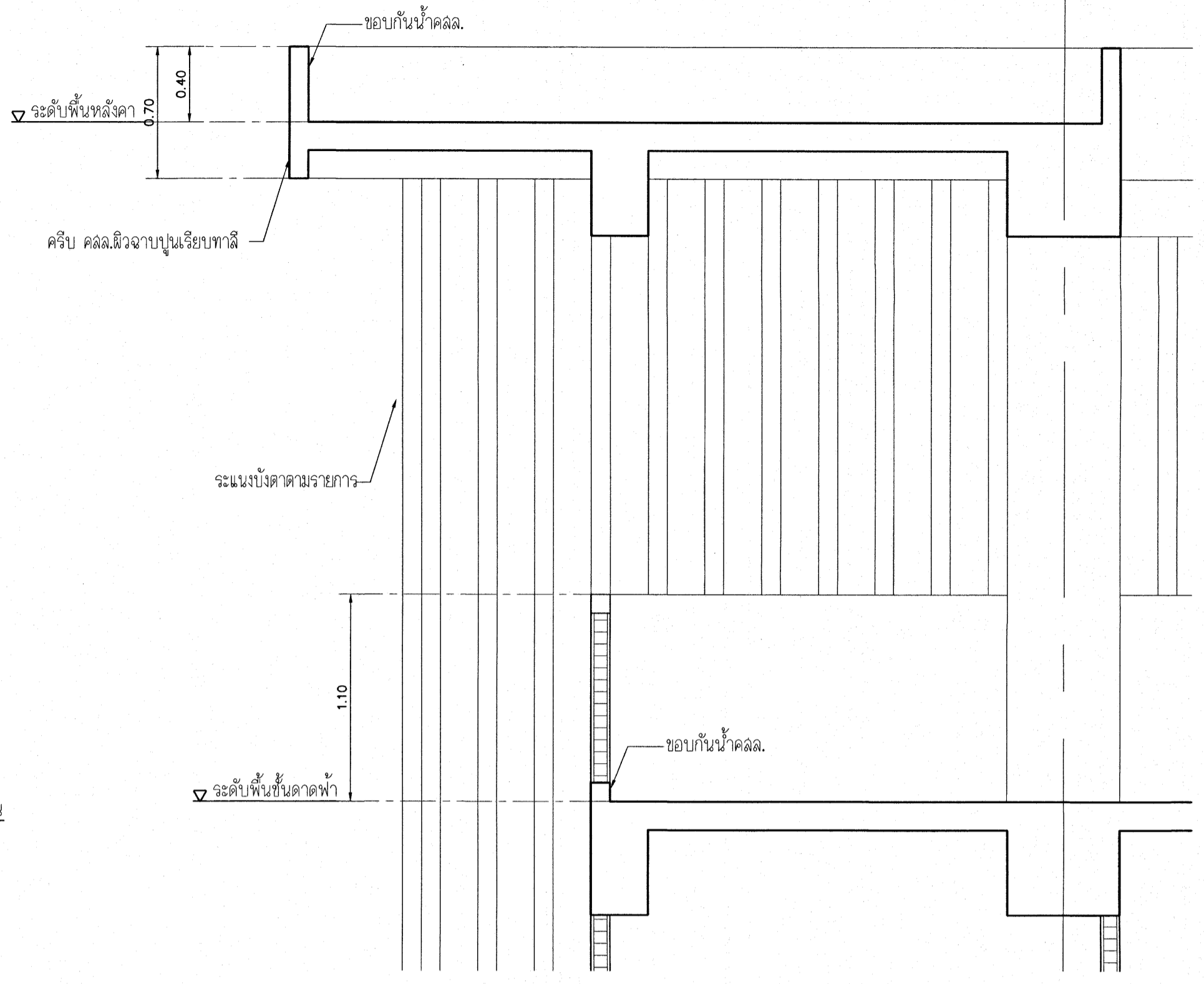

**แบบขยาย B1.1**  
มาตราส่วน 1:25

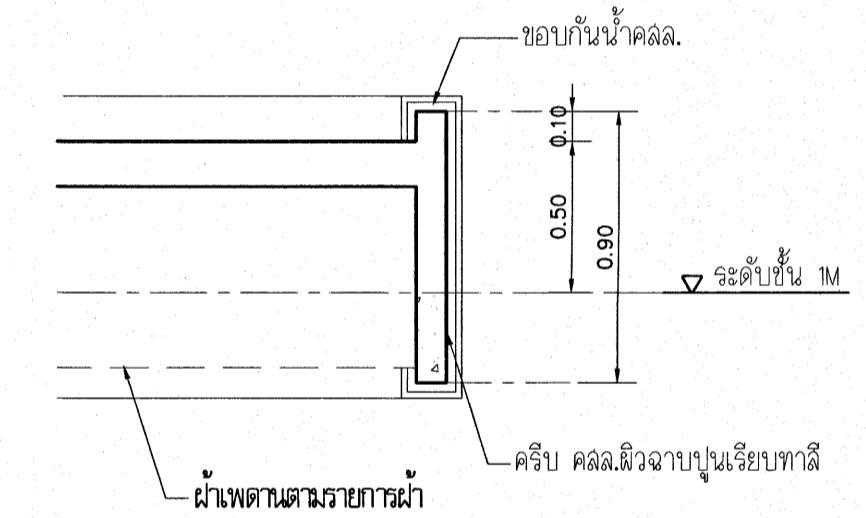

**แบบขยาย A4.1**  
มาตราส่วน 1:25

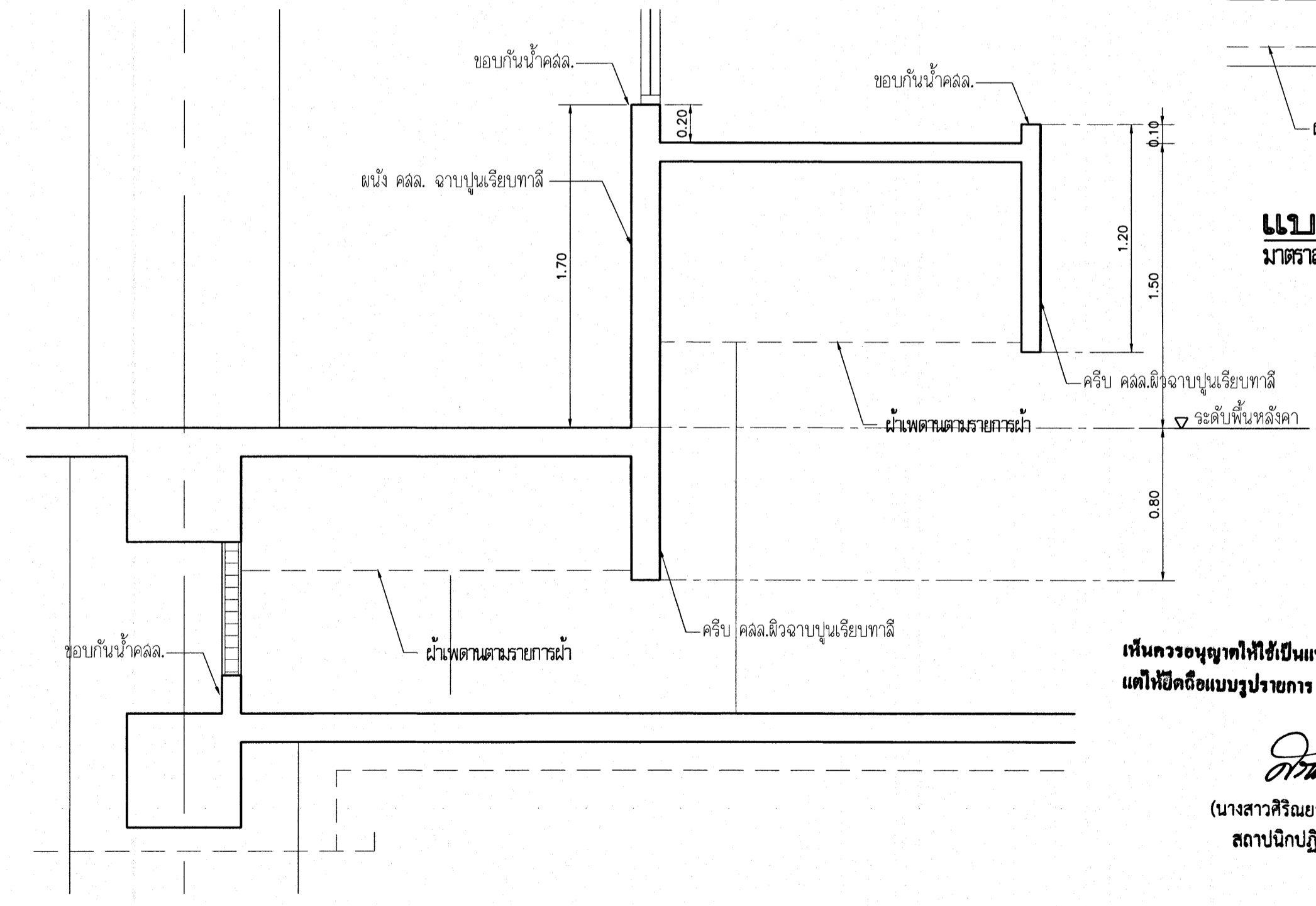

**แบบขยาย A3.5**  
มาตราส่วน 1:25

เห็นควรอนุญาตให้เป็นแนวทางในการก่อสร้างให้  
แต่ให้ยึดถือแบบรายการ และสัญญาเป็นสำคัญ

*(Signature)*  
(นางสาวศิริยา สิริลาภ)  
สถาปนิกปฏิบัติการ

*(Signature)*  
(นายคันทน์ วิบูลย์วัฒน์)  
สถาปนิกชำนาญการพิเศษ

ชื่อโครงการ		ชื่อพื้นที่	
โรงเรียนวัดโคกฉิมหนึ่ง		ตำบล...	
ภาคตะวันออกเฉียงเหนือ		จังหวัดบุรีรัมย์	
(อาคารอเนกประสงค์)			
ชื่อหน่วยงาน			
สถาบันโรคผิวหนัง			
กรมการแพทย์ กระทรวงสาธารณสุข			
วันที่รับงาน	วันที่ส่งงาน	วันที่รับงาน	วันที่ส่งงาน
2564	2564	2564	2564
วันที่รับงาน	วันที่ส่งงาน	วันที่รับงาน	วันที่ส่งงาน
2564	2564	2564	2564
ชื่อโครงการ		ชื่อพื้นที่	
โรงเรียนวัดโคกฉิมหนึ่ง		ตำบล...	
ภาคตะวันออกเฉียงเหนือ		จังหวัดบุรีรัมย์	
(อาคารอเนกประสงค์)			
ชื่อหน่วยงาน			
สถาบันโรคผิวหนัง			
กรมการแพทย์ กระทรวงสาธารณสุข			
วันที่รับงาน	วันที่ส่งงาน	วันที่รับงาน	วันที่ส่งงาน
2564	2564	2564	2564
วันที่รับงาน	วันที่ส่งงาน	วันที่รับงาน	วันที่ส่งงาน
2564	2564	2564	2564
ชื่อโครงการ		ชื่อพื้นที่	
โรงเรียนวัดโคกฉิมหนึ่ง		ตำบล...	
ภาคตะวันออกเฉียงเหนือ		จังหวัดบุรีรัมย์	
(อาคารอเนกประสงค์)			
ชื่อหน่วยงาน			
สถาบันโรคผิวหนัง			
กรมการแพทย์ กระทรวงสาธารณสุข			
วันที่รับงาน	วันที่ส่งงาน	วันที่รับงาน	วันที่ส่งงาน
2564	2564	2564	2564
วันที่รับงาน	วันที่ส่งงาน	วันที่รับงาน	วันที่ส่งงาน
2564	2564	2564	2564
ชื่อโครงการ		ชื่อพื้นที่	
โรงเรียนวัดโคกฉิมหนึ่ง		ตำบล...	
ภาคตะวันออกเฉียงเหนือ		จังหวัดบุรีรัมย์	
(อาคารอเนกประสงค์)			
ชื่อหน่วยงาน			
สถาบันโรคผิวหนัง			
กรมการแพทย์ กระทรวงสาธารณสุข			
วันที่รับงาน	วันที่ส่งงาน	วันที่รับงาน	วันที่ส่งงาน
2564	2564	2564	2564
วันที่รับงาน	วันที่ส่งงาน	วันที่รับงาน	วันที่ส่งงาน
2564	2564	2564	2564



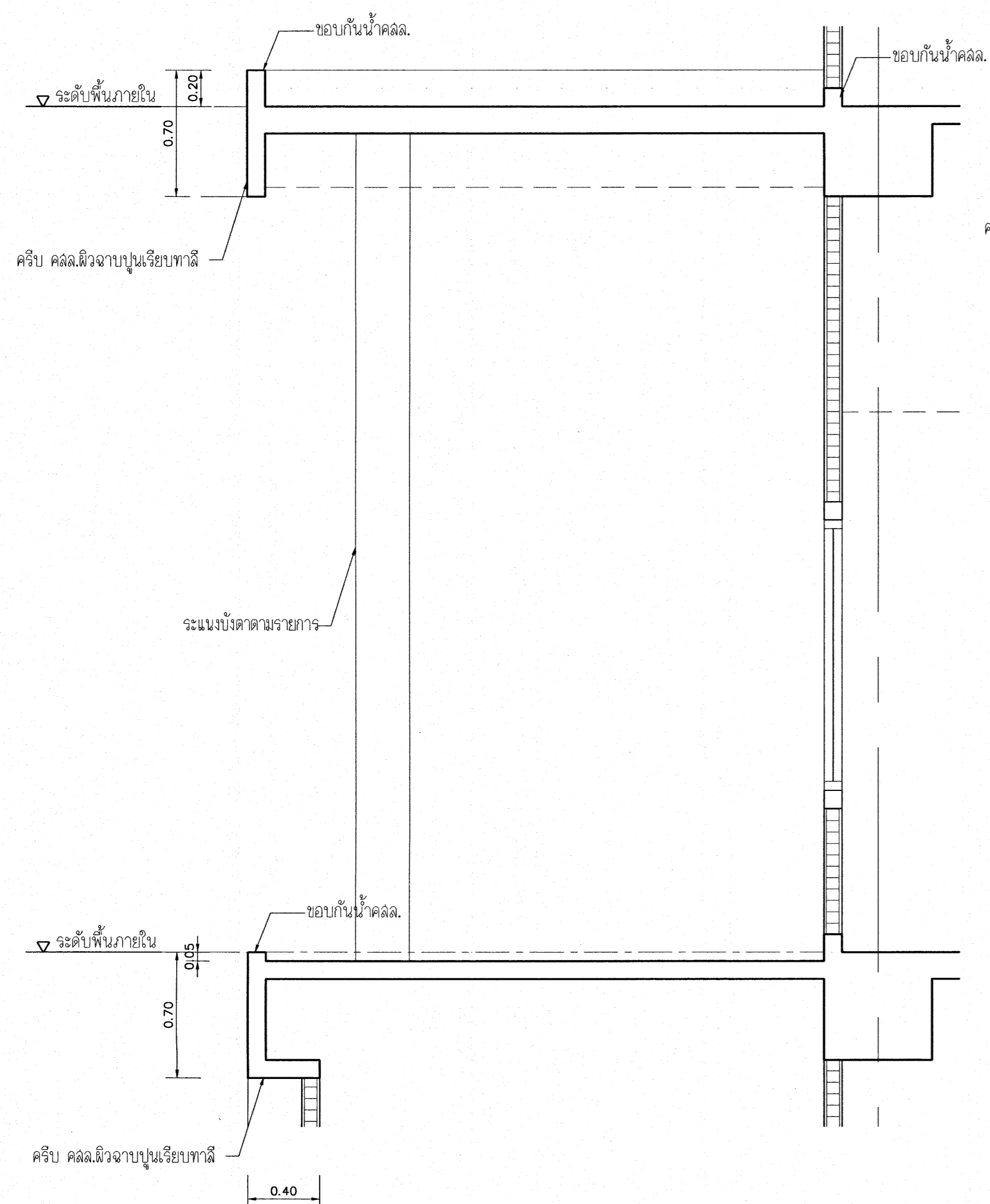

**แบบขยาย B1.2**  
มาตราส่วน 1:25

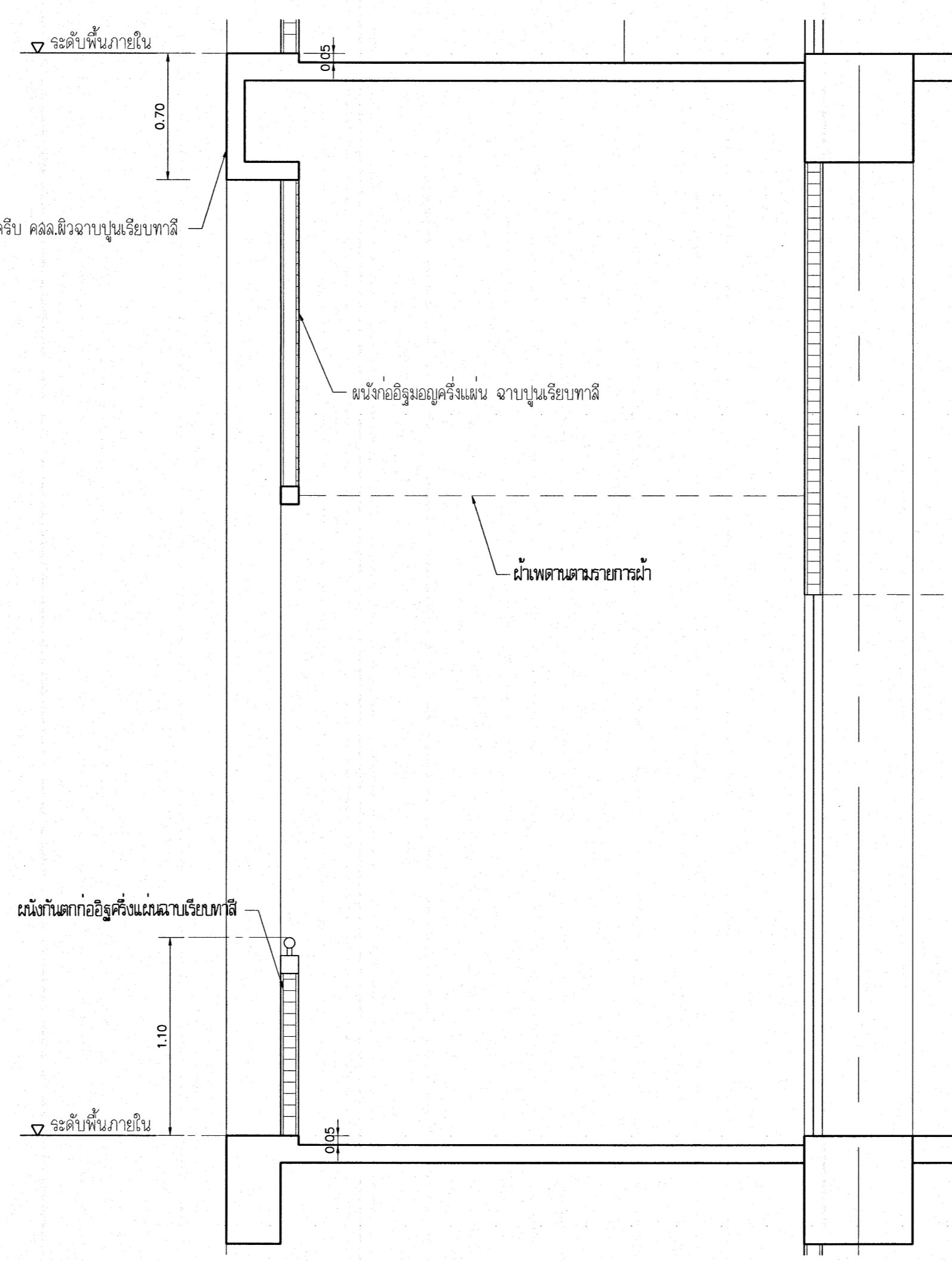

**แบบขยาย B1.3**  
มาตราส่วน 1:25

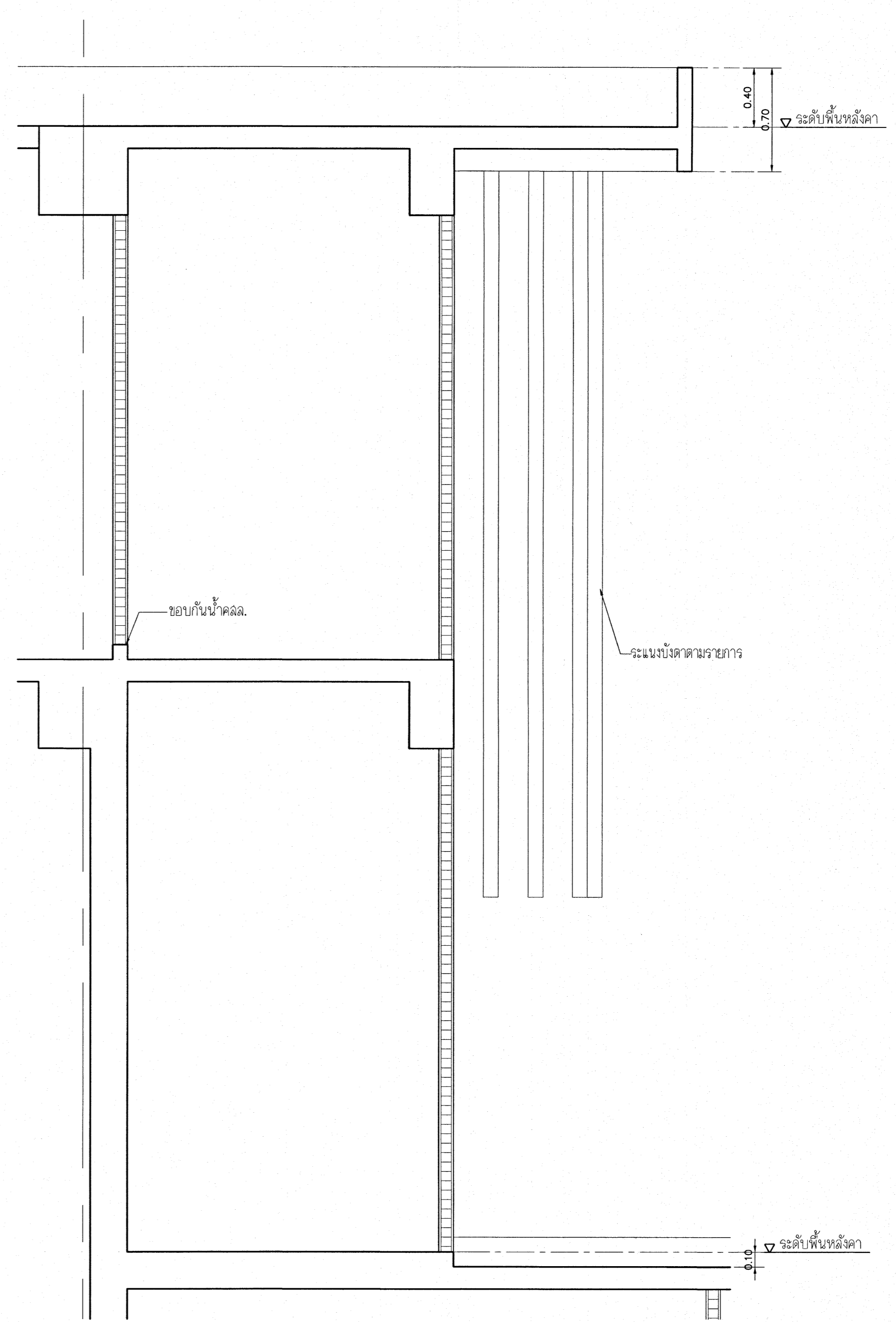

**แบบขยาย B2.1**  
มาตราส่วน 1:25

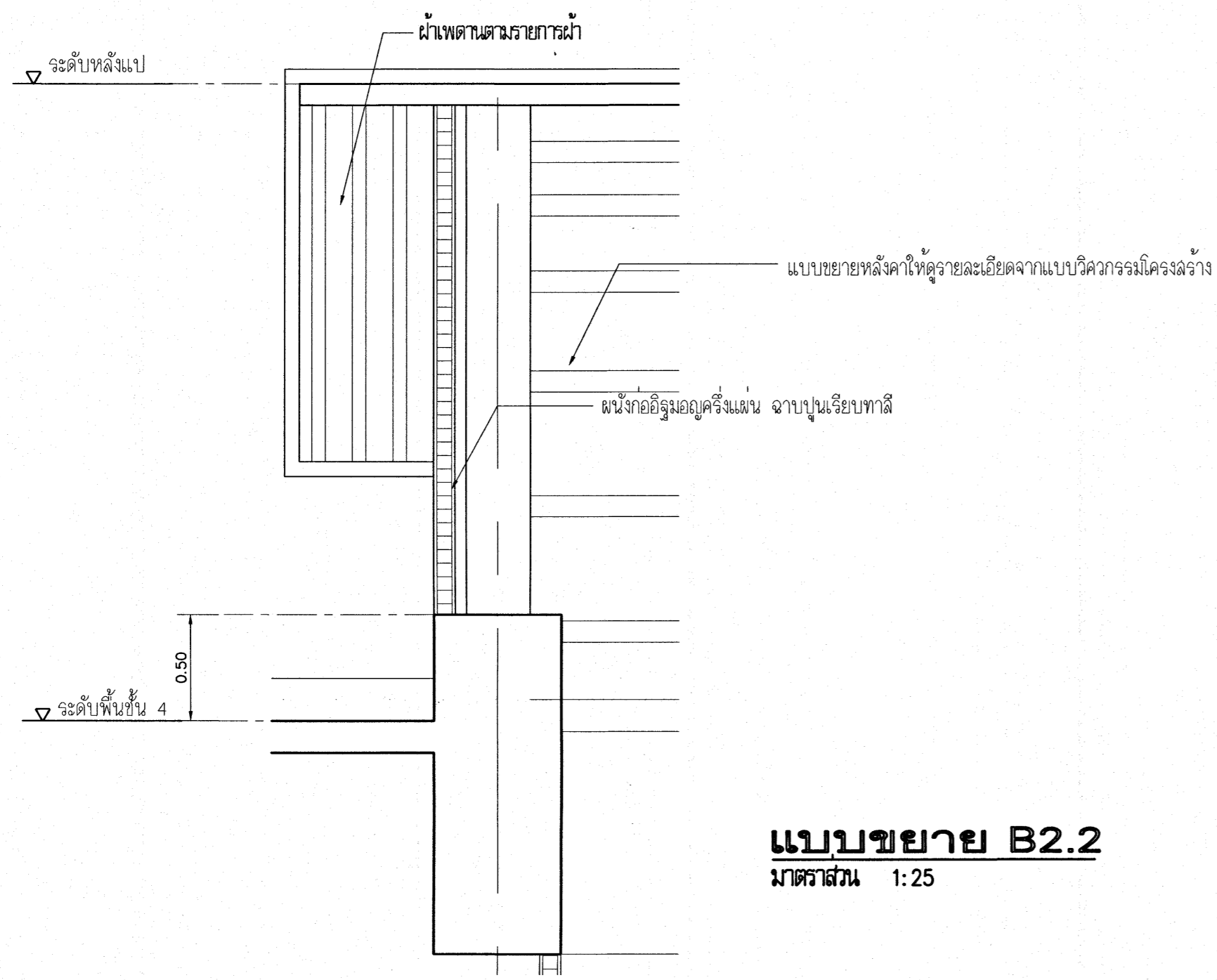

**แบบขยาย B2.2**  
มาตราส่วน 1:25

เห็นควรอนุญาตให้ใช้เป็นแนวทางในการก่อสร้างได้  
แต่ให้ยึดถือแบบรายการ และสัญญาเป็นสำคัญ

*(Signature)*  
(นางสาวสิริมา สิริลาภ)  
สถาปนิกปฏิบัติการ

*(Signature)*  
(นายบัณฑิต วัชรวิวัฒน์)  
สถาปนิกชำนาญการพิเศษ

วิทยาลัย <b>โรงพยาบาลโรคผิวหนัง ภาคตะวันออกเฉียงเหนือ จังหวัดบุรีรัมย์ (อาคารผู้ป่วยนอก)</b>	
ฝ่ายเวชการ <b>สถาบันโรคผิวหนัง กรมการแพทย์ กระทรวงสาธารณสุข</b>	
วันที่	วันที่
เลขที่	เลขที่
ชื่อ	ชื่อ
ตำแหน่ง	ตำแหน่ง
ชื่อ	ชื่อ
ตำแหน่ง	ตำแหน่ง
ชื่อ	ชื่อ
ตำแหน่ง	ตำแหน่ง
หมายเลข 01-2-01-3021-022	
ปี	แผ่นที่
เลขที่ 2564	A9-09
IOD 64-1	จำนวนแผ่น 330
- หน่วยงานแบบ ให้ผู้รับเหมาตรวจสอบและทำ - วิศวกรที่ปรึกษา รับผิดชอบ	

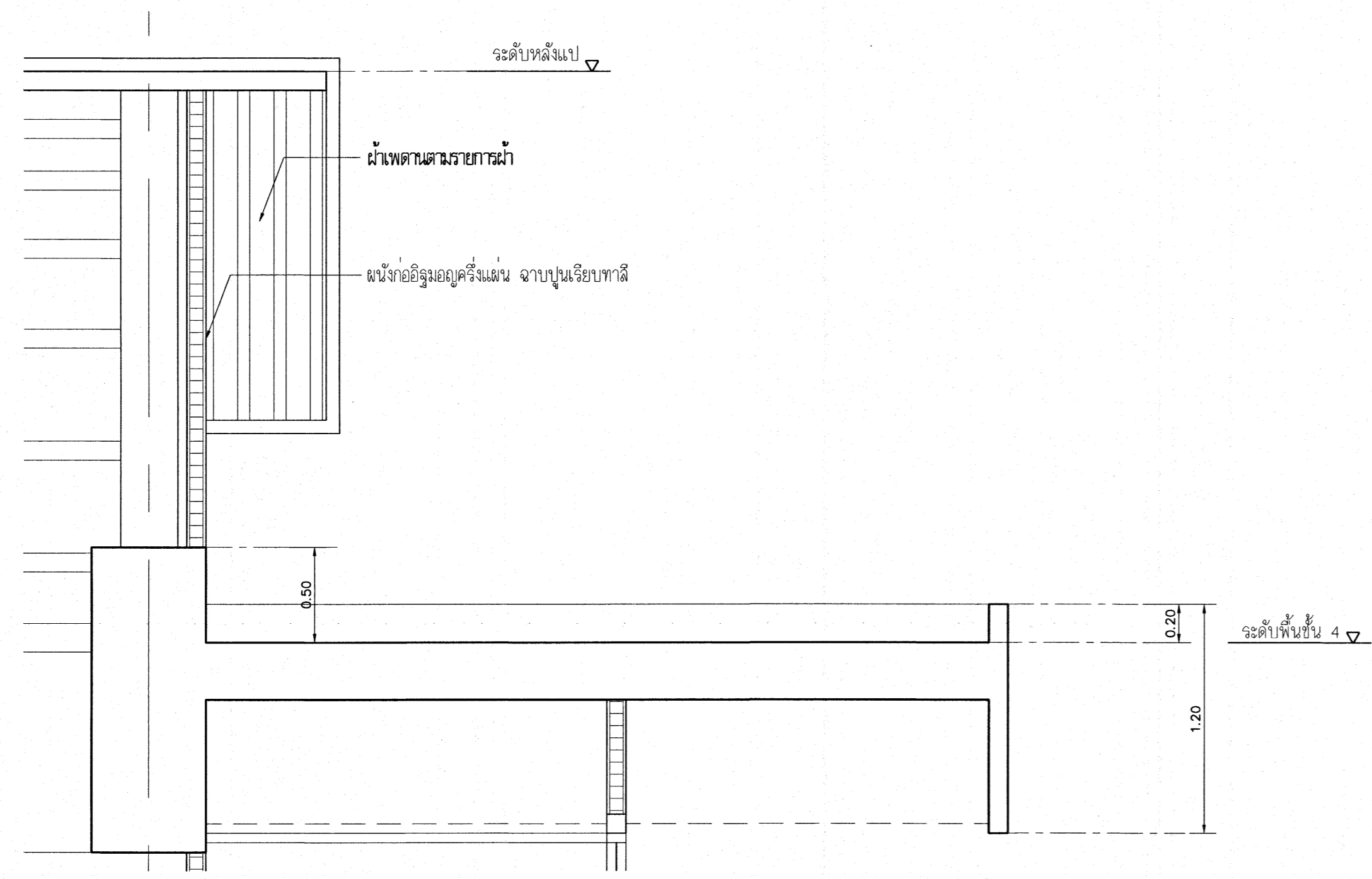

**แบบขยาย B2.3**  
มาตราส่วน 1:25

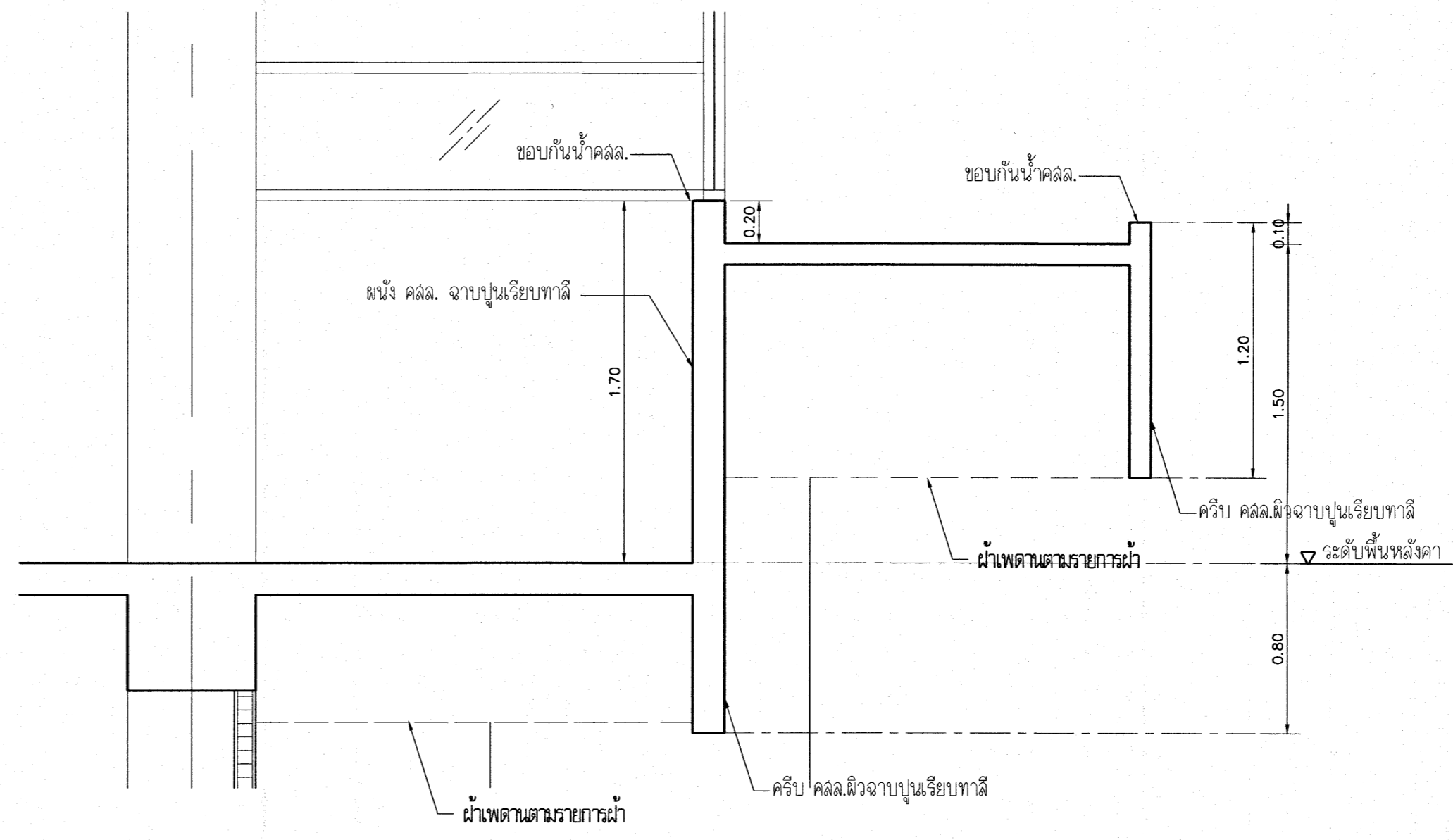

**แบบขยาย B2.4**  
มาตราส่วน 1:25

เห็นควรอนุญาตให้ใช้เป็นแนวทางในการก่อสร้างได้  
แต่ให้ยึดถือแบบรูปรายการ และสัญญาเป็นสำคัญ

*[Signature]*  
(นางสาวศิริธยา สิริลาภ)  
สถาปนิกปฏิบัติกร

*[Signature]*  
(นายบัณฑิต วิทยวัฒน์)  
สถาปนิกชำนาญการพิเศษ

ชื่อโครงการ โรงพยาบาลโรคผิวหนัง ภาคตะวันออกเฉียงเหนือ จังหวัดบุรีรัมย์ (อาคารผู้ป่วยนอก)	
ชื่อโครงการ สถาบันโรคผิวหนัง กรมการแพทย์ กระทรวงสาธารณสุข	
ผู้จัดทำ สถาปนิก นางสาว สิริธยา สิริลาภ	งาน สถาปัตย์ 2564
วันที่ 15/05/2564	หน้า 10
ชื่อ นางสาว สิริธยา สิริลาภ	ตำแหน่ง สถาปนิก
ชื่อ นายบัณฑิต วิทยวัฒน์	ตำแหน่ง สถาปนิกชำนาญการพิเศษ
ชื่อ นาย สิริธยา สิริลาภ	ตำแหน่ง สถาปนิก
เลขที่แบบ แบบขยาย B2.3-B2.4	
วันที่ 15/05/2564	แผ่น A9-10
ชื่อ IOD 64-1	จำนวน 330
- ช่างเขียนแบบ ไม่ผู้รับเหมาและช่างเขียนแบบ - ที่สถานที่ยกย่อง เคารพในวงการ	

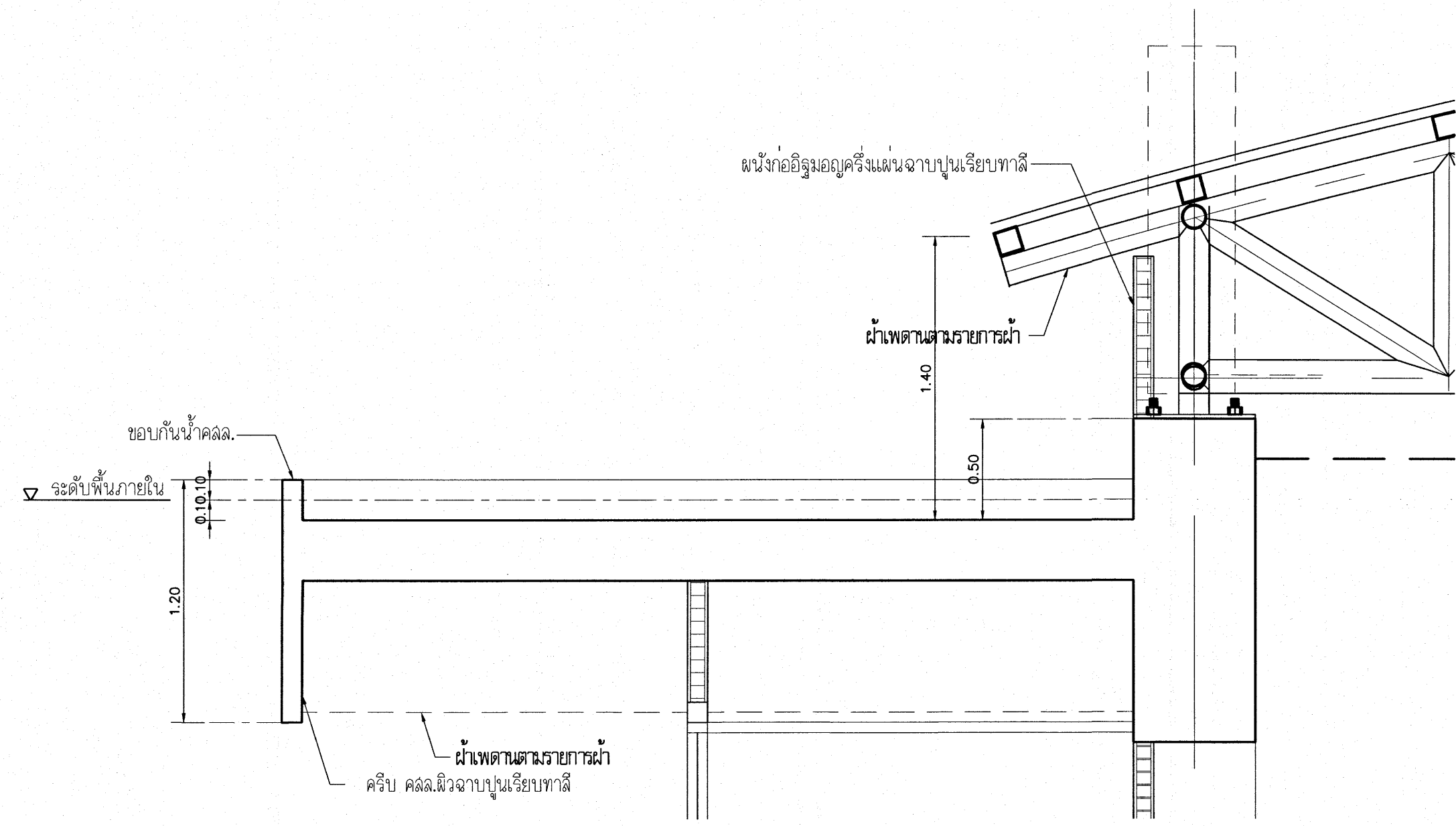

**แบบขยาย C1.1**  
มาตราส่วน 1:25

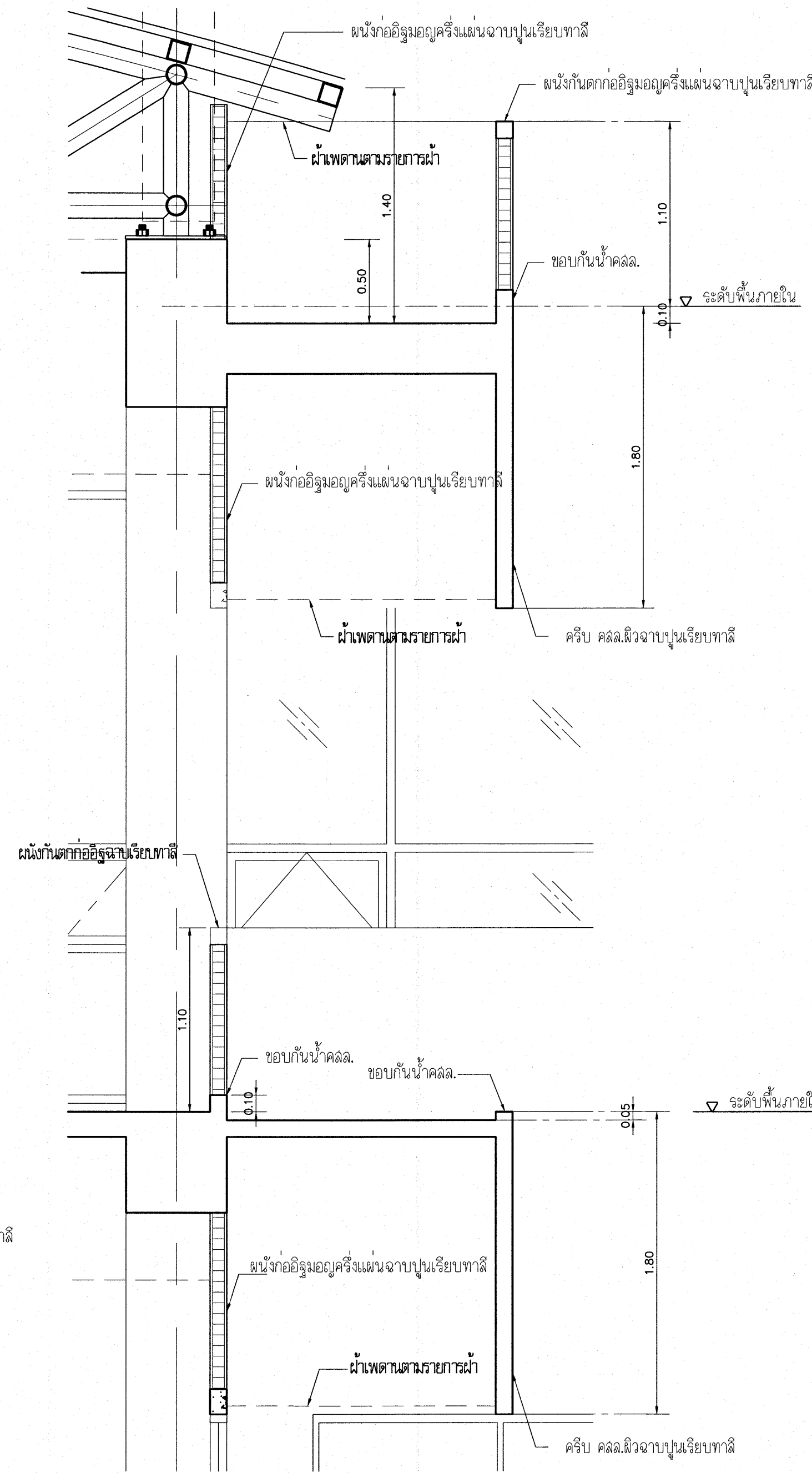

**แบบขยาย C1.3**  
มาตราส่วน 1:25

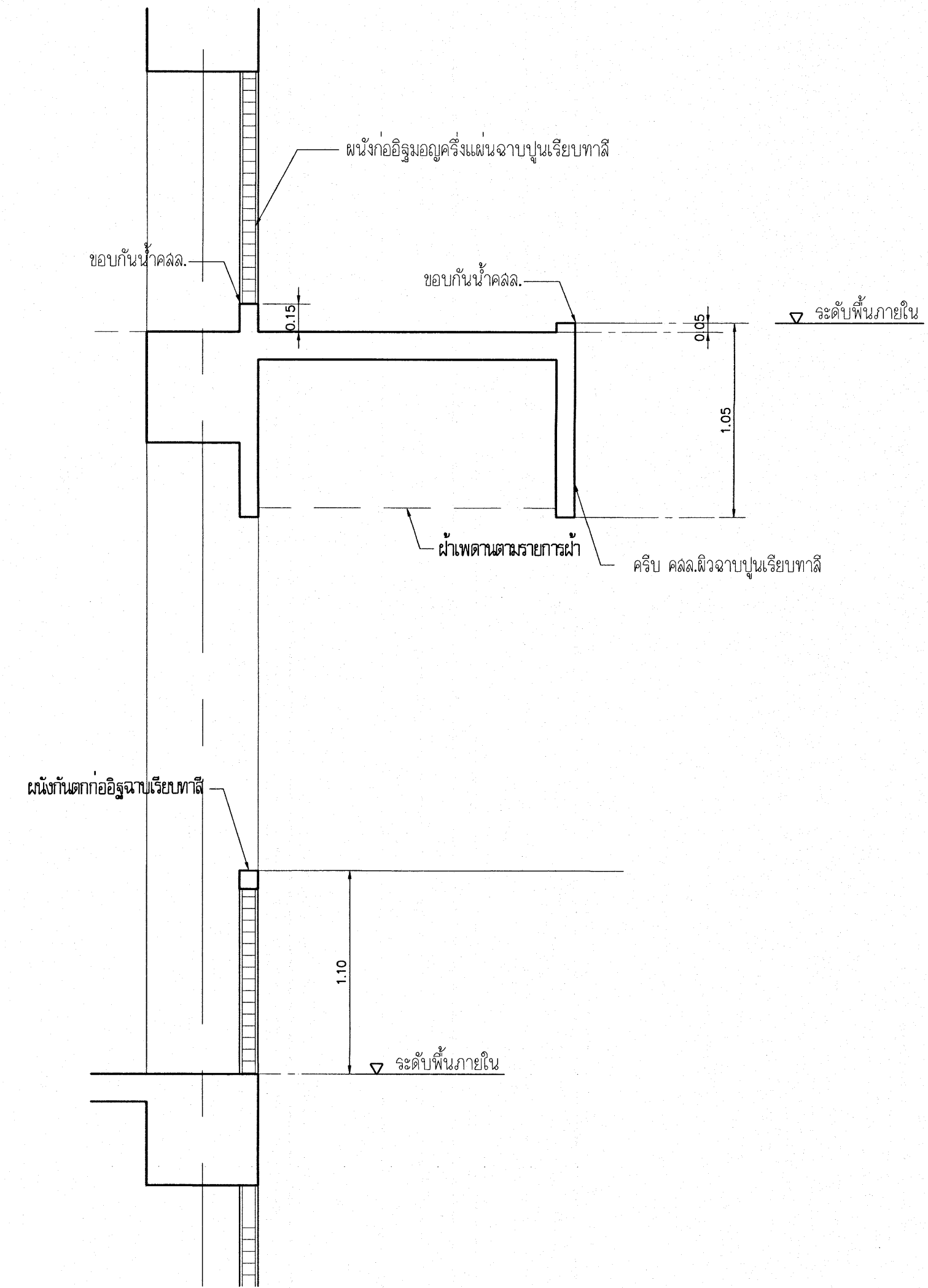

**แบบขยาย C1.4**  
มาตราส่วน 1:25

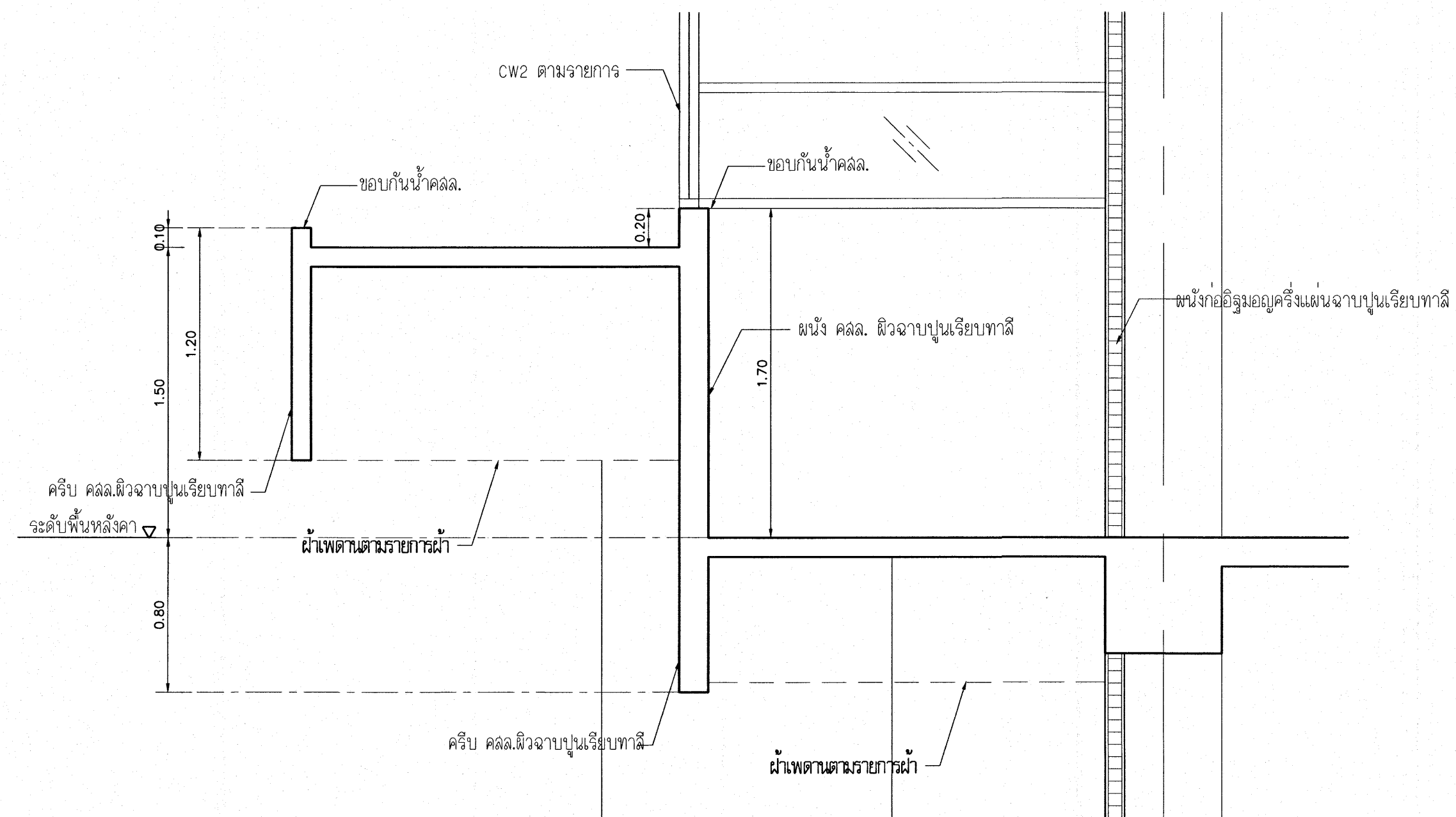

**แบบขยาย C1.2**  
มาตราส่วน 1:25

เห็นควรอนุญาตให้ใช้เป็นแนวทางในการก่อสร้างได้  
แต่ให้ยึดถือแบบรายการ และสัญญาเป็นสำคัญ

*[Signature]*  
(นางสาวศิริณยา ศิริลาภ)  
สถาปนิกปฏิบัติการ

*[Signature]*  
(นายสมันตร์ วิบูลย์วัฒน์)  
สถาปนิกชำนาญการพิเศษ

วิทยาลัยอาชีวศึกษา ภาคตะวันออกเฉียงเหนือ จังหวัดบุรีรัมย์ (อาคารปวช.เอก)	
สถาบัน วิทยาลัยอาชีวศึกษา กรมการแพทย์ กระทรวงสาธารณสุข	
ชื่อเรื่อง แบบขยาย C1.1-C1.4	หน้าที่ 11
วันที่ เมษายน 2564	หน้า A9-11
รหัส IOD 64-1	จำนวน 330
- สำนักวิชาเทคโนโลยีสุขภาพและสุขภาพ วิทยาลัยอาชีวศึกษา	

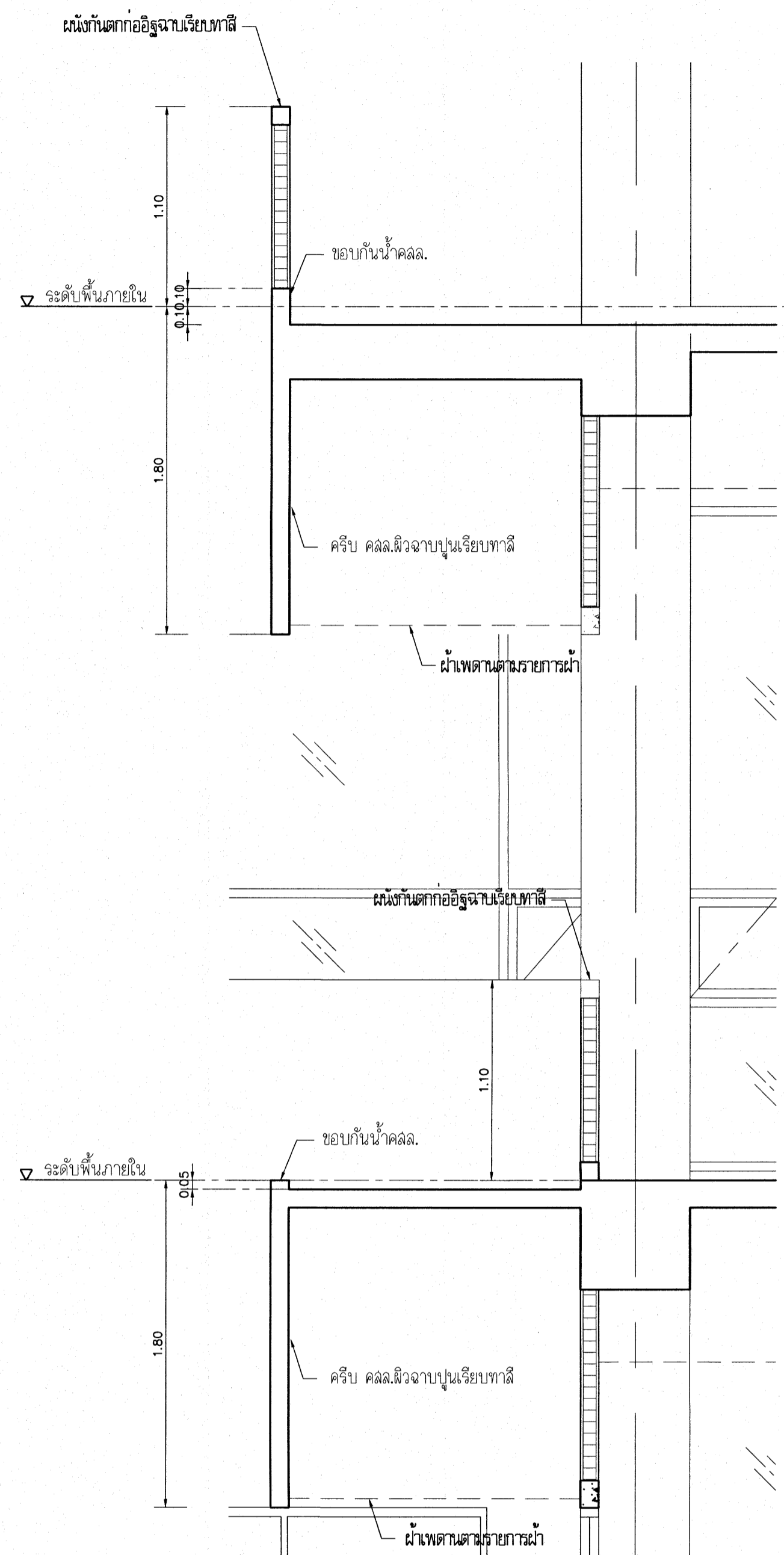

**แบบขยาย C2.1**  
มาตราส่วน 1:25

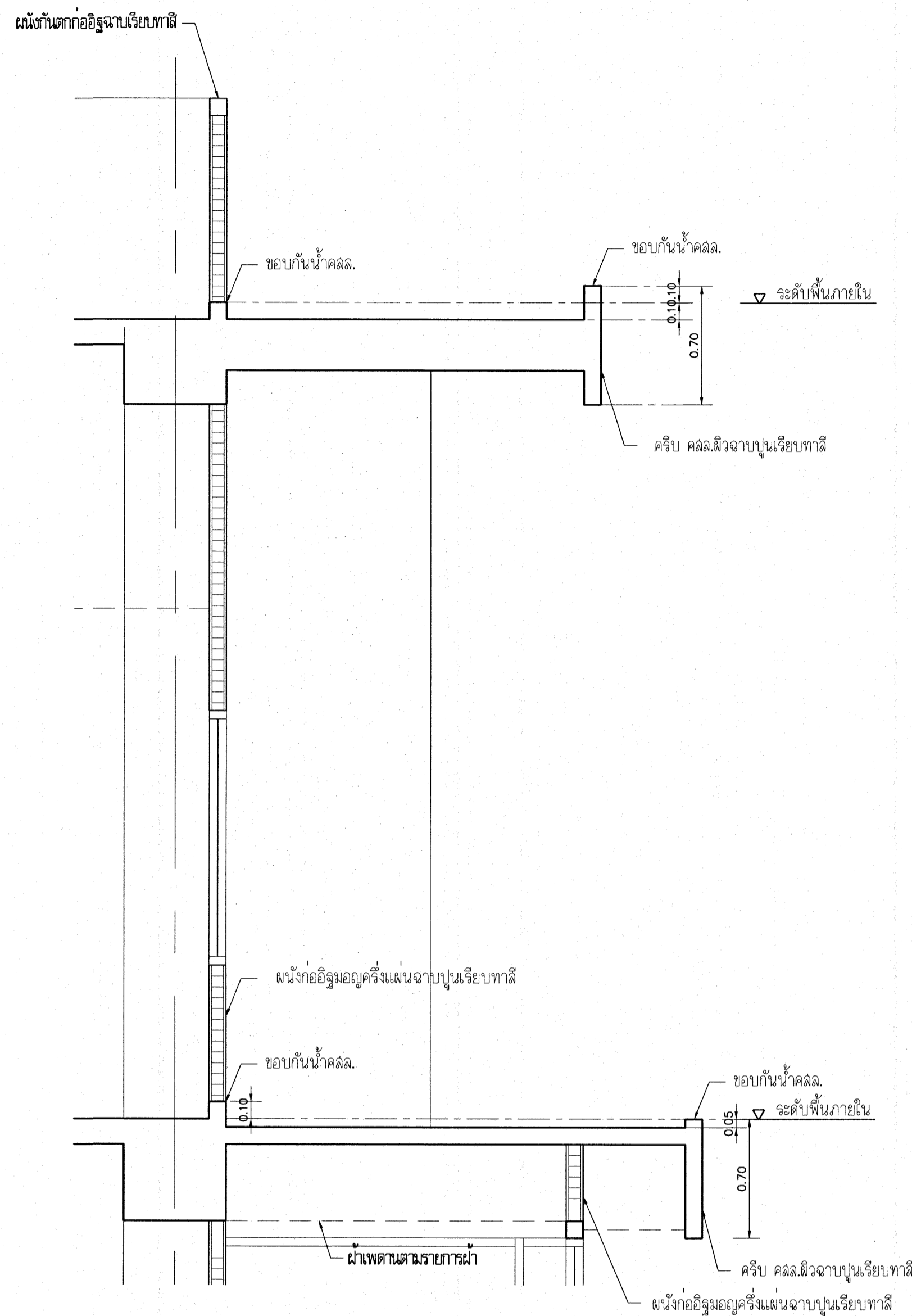

**แบบขยาย C2.3**  
มาตราส่วน 1:25

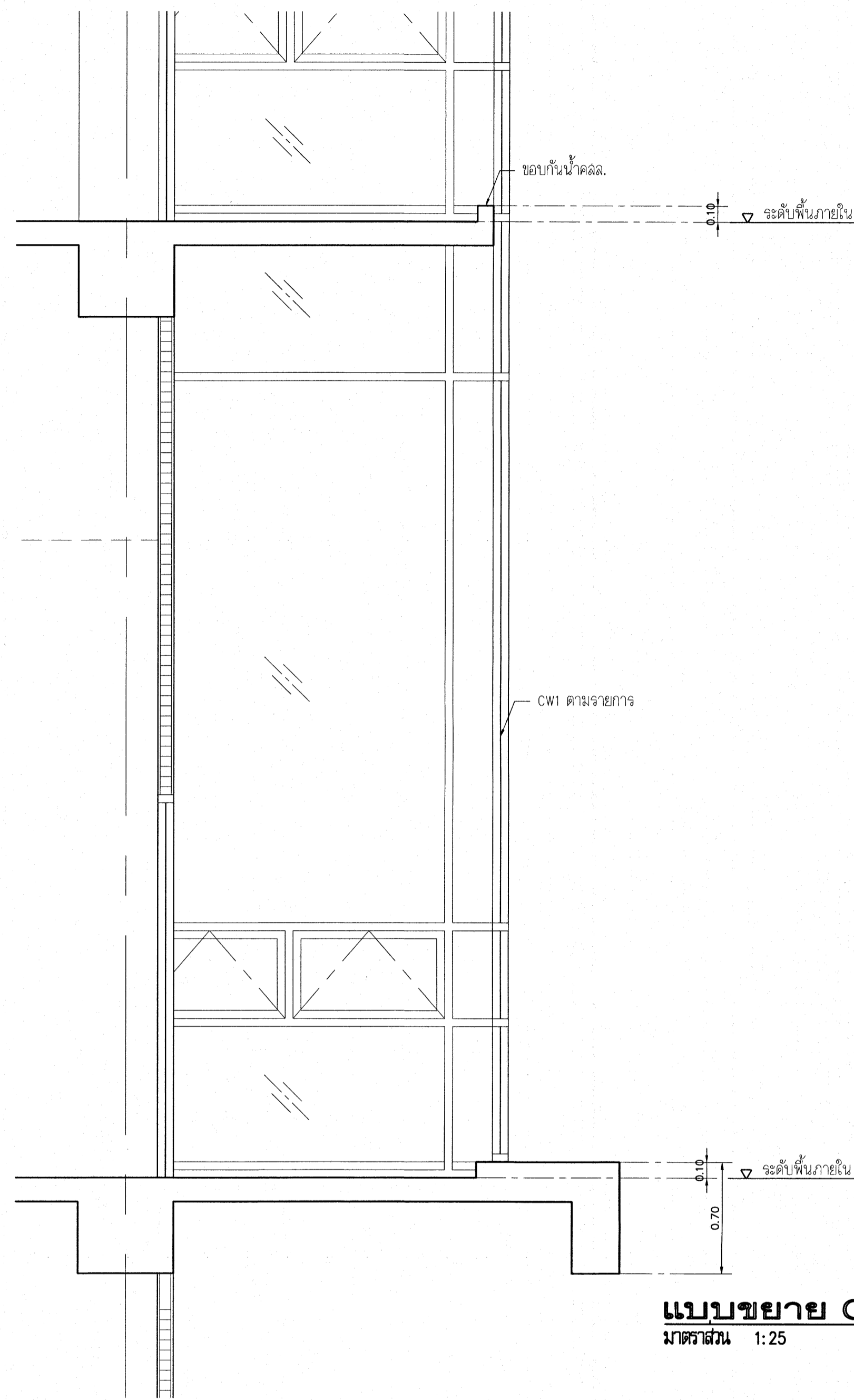

**แบบขยาย C2.4**  
มาตราส่วน 1:25

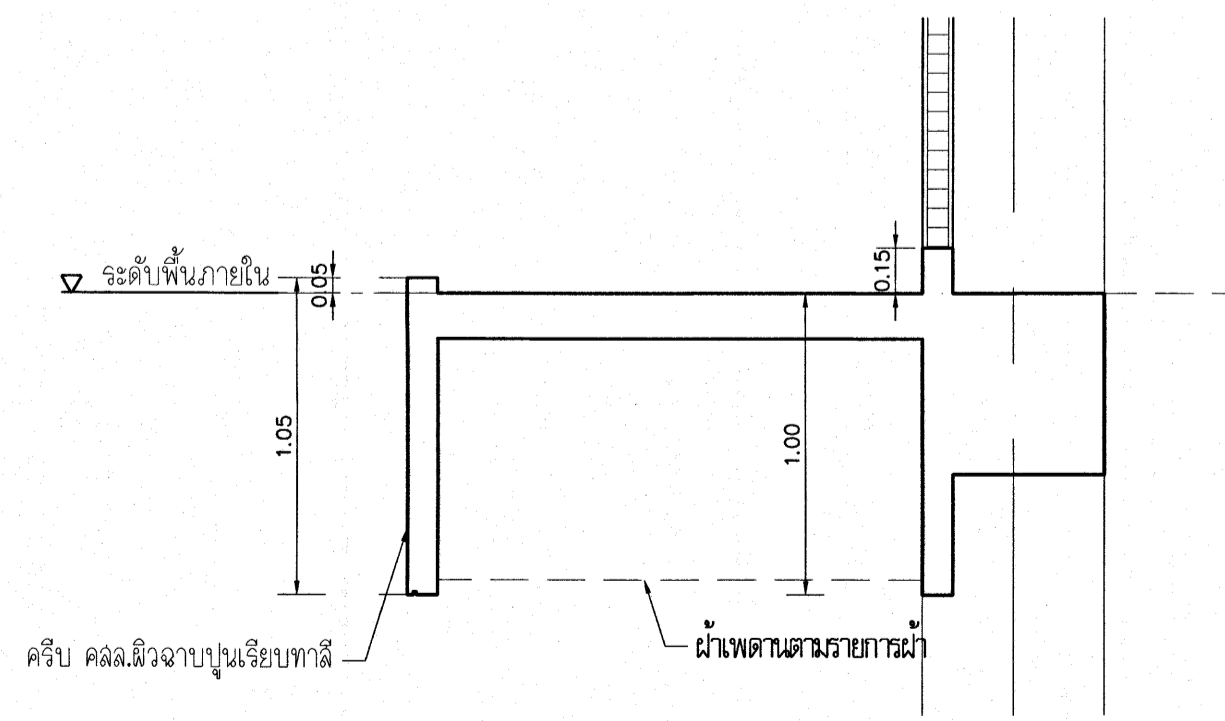

**แบบขยาย C2.2**  
มาตราส่วน 1:25

เห็นควรอนุญาตให้ใช้เป็นแนวทางในการก่อสร้างได้  
แต่ให้ยึดถือแบบรายการ และข้อมูลเป็นสำคัญ

*(Signature)*  
(นางสาวสิริมา ศิริลาภ)  
สถาปนิกปฏิบัติการ

*(Signature)*  
(นายคินทร์ วิบูลย์วัฒน์)  
สถาปนิกชำนาญการพิเศษ

วิทยาลัยเทคนิค ภาคตะวันออกเฉียงเหนือ จังหวัดบุรีรัมย์ (อาคารปฏิบัติการ)	
สถาบันเทคนิค กรมการแพทย์ กระทรวงสาธารณสุข	
ชื่อวิชา สถาปัตย์	ชื่อเรื่อง แบบขยาย
สาขาวิชา สถาปัตย์	ชื่ออาจารย์ ค.ศ.
ชื่อผู้สอน ค.ศ.	ชื่อผู้เรียน ค.ศ.
ชื่อผู้เรียน ค.ศ.	ชื่อผู้เรียน ค.ศ.
วิชา แบบขยาย C2.1-C2.4	
รหัส แบบ 254	เลขที่ A9-12
รหัส IOD 84-1	จำนวน 330
- วิทยาลัยเทคนิค - ภาคตะวันออกเฉียงเหนือ	

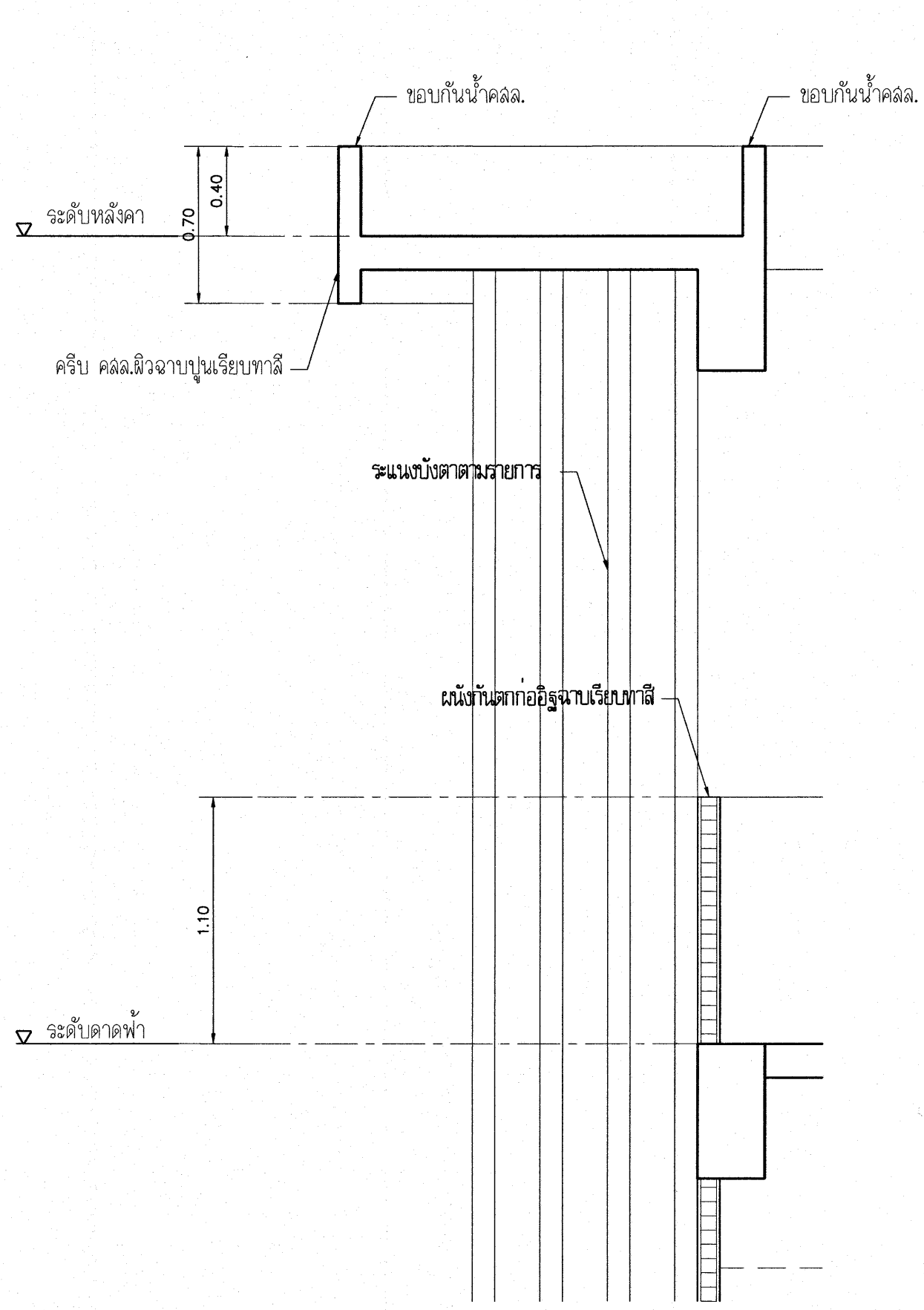

**แบบขยาย D1.1**  
มาตราส่วน 1:25

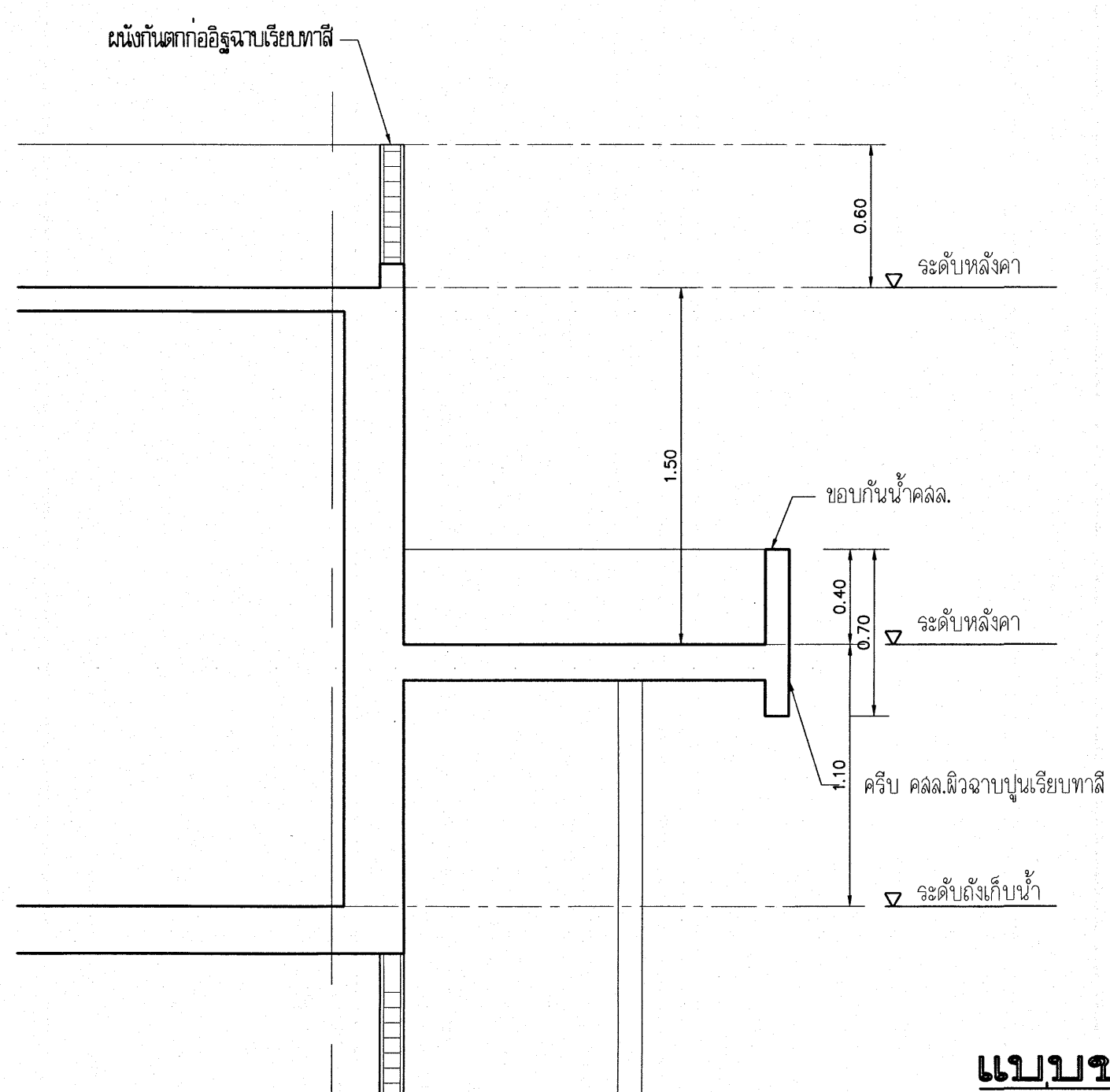

**แบบขยาย D2.1**  
มาตราส่วน 1:25

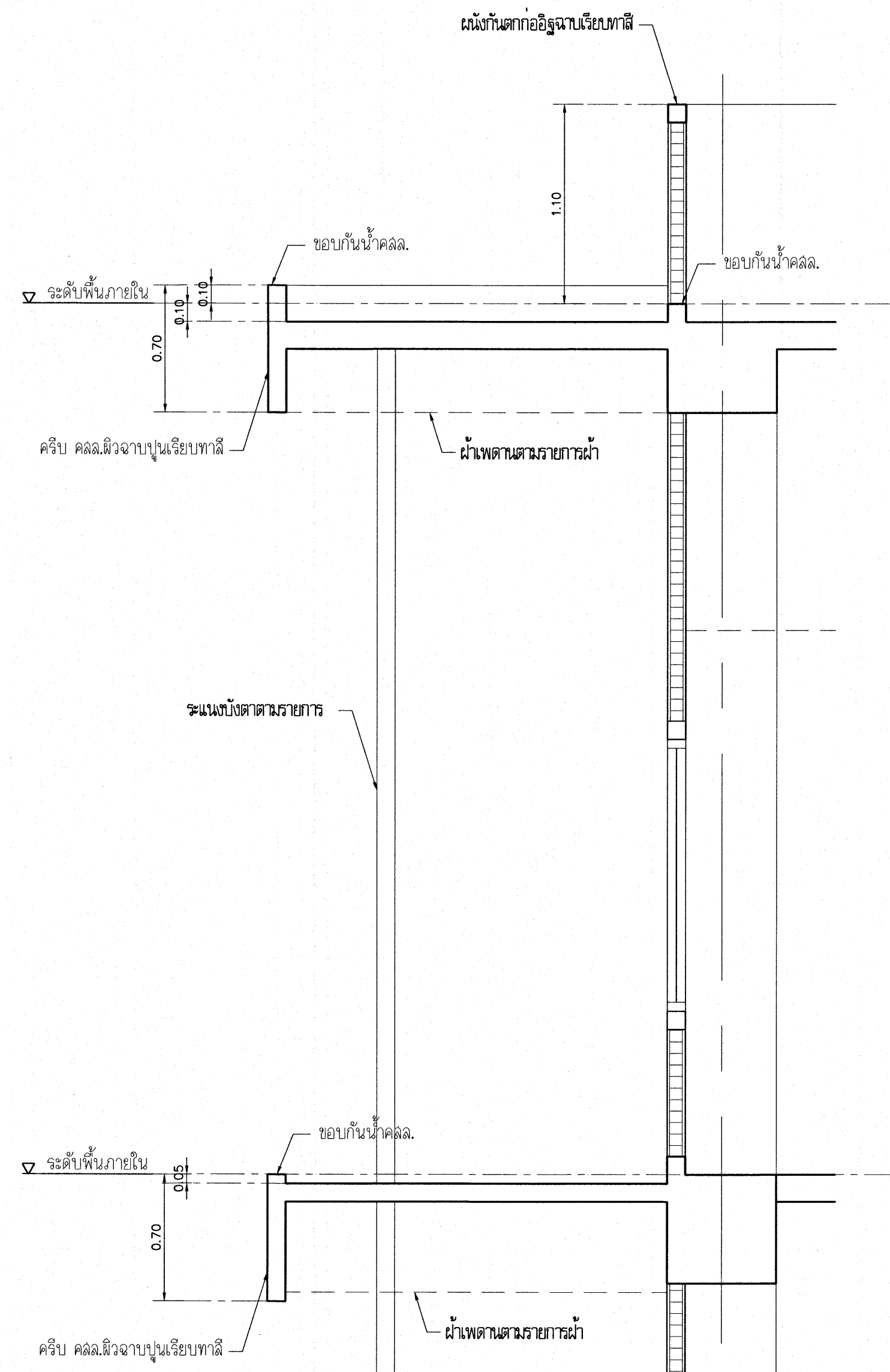

**แบบขยาย D1.2**  
มาตราส่วน 1:25

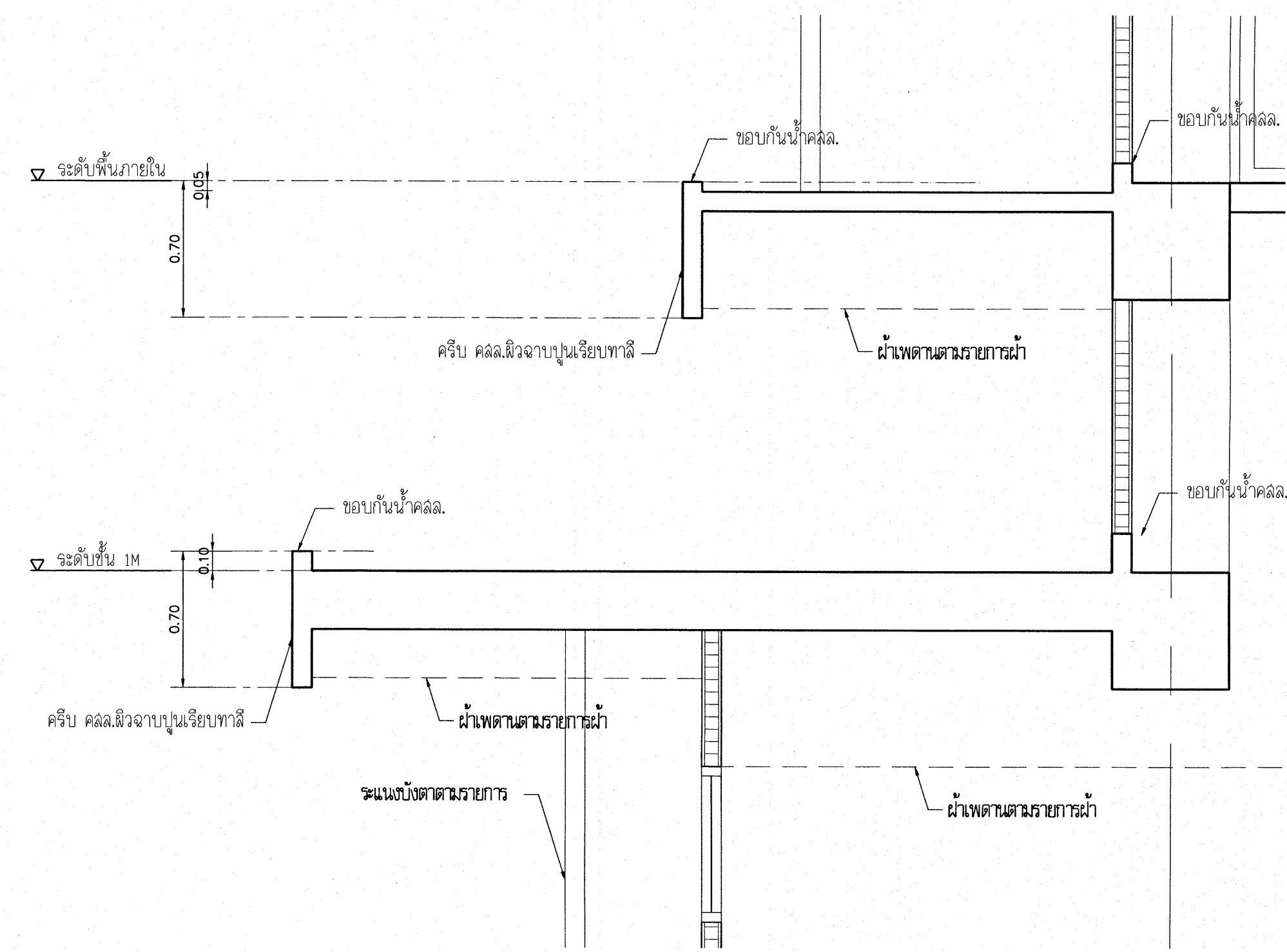

**แบบขยาย D1.3**  
มาตราส่วน 1:25

เห็นควรอนุญาตให้ใช้เป็นแนวทางในการก่อสร้างได้  
แต่ให้ยึดถือแบบรูปรายการ และข้อมูลเป็นสำคัญ

*(Signature)*  
(นางสาวศิริธยา สิริภัก)  
สถาปนิกปฏิบัติการ

*(Signature)*  
(นายบัณฑิต วิบูลย์วัฒน์)  
สถาปนิกชำนาญการพิเศษ

ชื่อโครงการ		โรงพยาบาลโรคผิวหนัง ภาคตะวันออกเฉียงเหนือ จังหวัดบุรีรัมย์ (อาคารผู้ป่วยนอก)	
ชื่อหน่วยงาน		สถาบันโรคผิวหนัง กรมการแพทย์ กระทรวงสาธารณสุข	
ผู้จัดทำ	ตรวจสอบ	วันที่	
สถาปนิก	วิศวกร	ปี พ.ศ.	พ.ศ.
นาย	นาย	๒๕๖๕	๒๕๖๕
นางสาว	นาย	๒๕๖๕	๒๕๖๕
นาย	นาย	๒๕๖๕	๒๕๖๕
นางสาว	นาย	๒๕๖๕	๒๕๖๕
นาย	นาย	๒๕๖๕	๒๕๖๕
ชื่อแบบ			
แบบขยาย D1.1-D1.3, D2.1			
รูป	แผ่น		
แบบ 254		A9-13	
IOD 64-1	จำนวนแผ่น	330	
- งดใช้แบบ ไม้พิมพ์กระดาษพิมพ์ต่าง - - งดใช้แบบ ไม้พิมพ์กระดาษพิมพ์ต่าง - - งดใช้แบบ ไม้พิมพ์กระดาษพิมพ์ต่าง -			

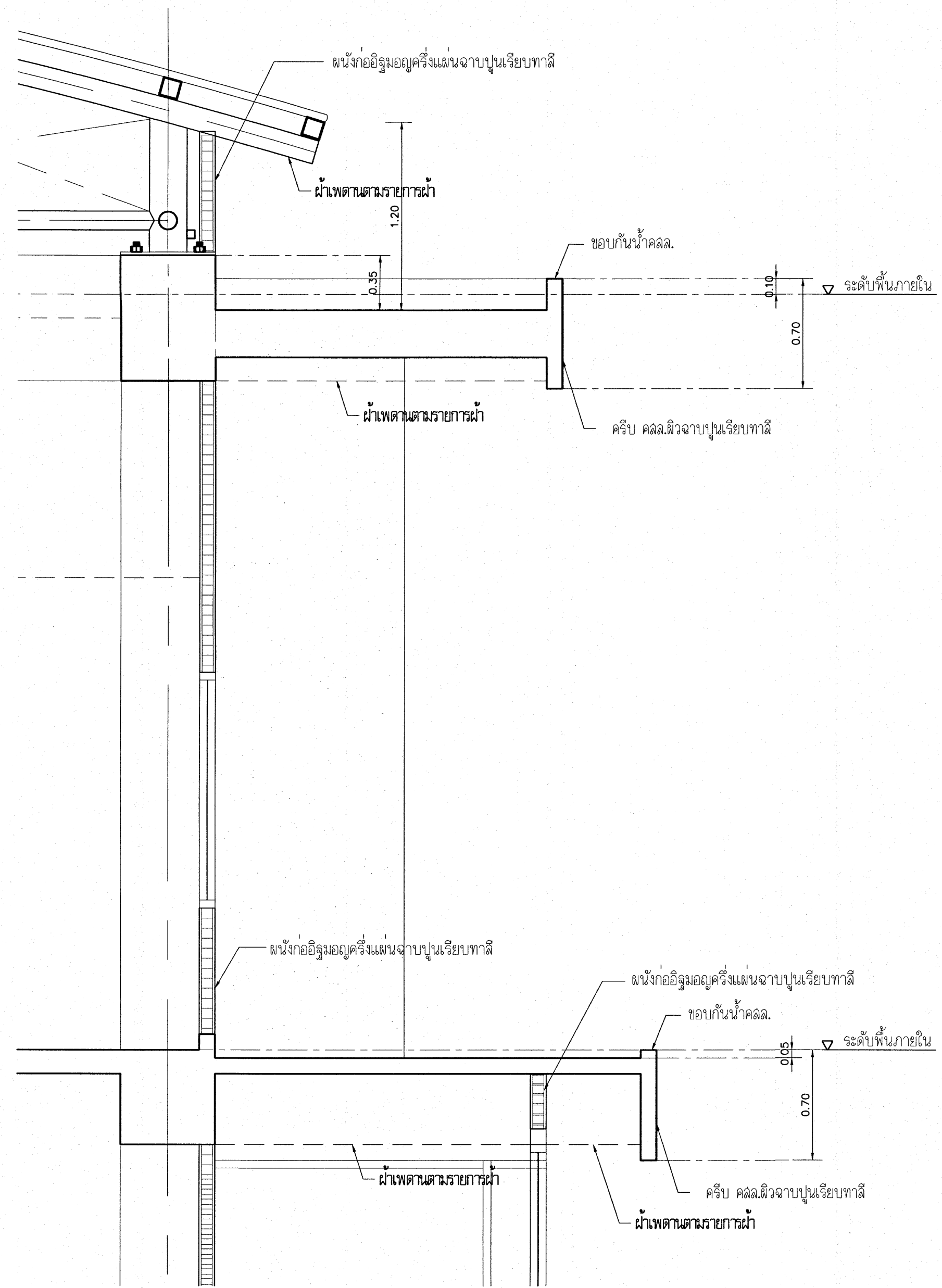

**แบบขยาย D2.2**  
มาตราส่วน 1:25

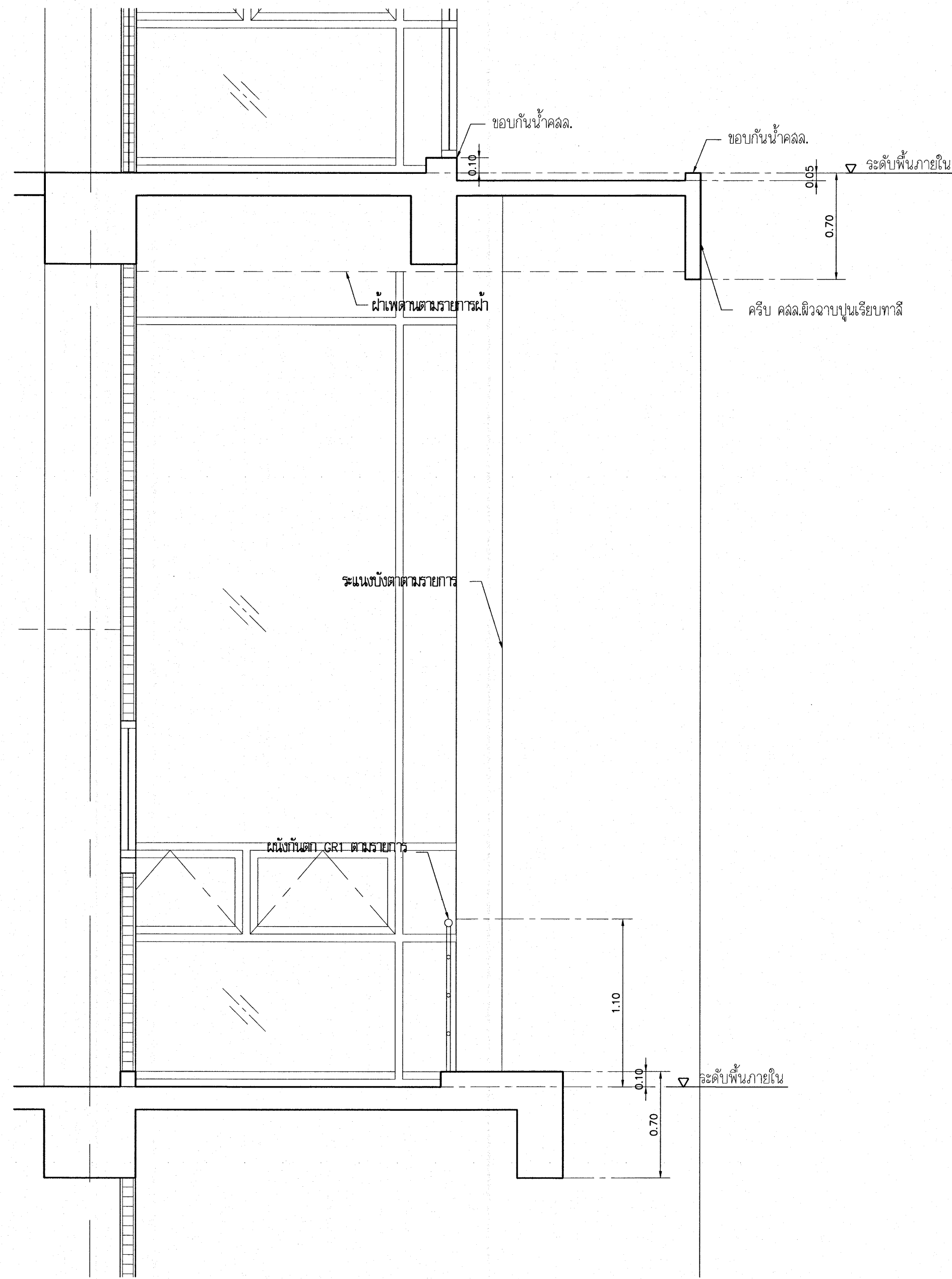

**แบบขยาย D2.3**  
มาตราส่วน 1:25

เห็นควรอนุญาตให้เป็นแนวทางการก่อสร้างได้  
แต่ให้ยึดถือแบบรายการ และสัญญาเป็นสำคัญ

*[Signature]*  
(นางสาวศิริณยา สิริลาภ)  
สถาปนิกปฏิบัติ

*[Signature]*  
(นายดิเรก วัฒนวิวัฒน์)  
สถาปนิกชำนาญการพิเศษ

ชื่อโครงการ		ชื่อพื้นที่	
โรงพยาบาลโรคผิวหนัง ภาคตะวันออกเฉียงเหนือ จังหวัดบุรีรัมย์ (อาคารผู้ป่วยนอก)			
ชื่อหน่วยงาน			
สถาบันโรคผิวหนัง กรมการแพทย์ กระทรวงสาธารณสุข			
สถาปนิก	วิศวกร	ช่างเขียน	
นายดิเรก วัฒนวิวัฒน์ 30.10.2550	นายสมชาย วัฒนวิวัฒน์ 30.10.2550	นางสาวศิริณยา สิริลาภ 30.10.2550	
นายสมชาย วัฒนวิวัฒน์ 30.10.2550	นายสมชาย วัฒนวิวัฒน์ 30.10.2550	นางสาวศิริณยา สิริลาภ 30.10.2550	
นายสมชาย วัฒนวิวัฒน์ 30.10.2550	นายสมชาย วัฒนวิวัฒน์ 30.10.2550	นางสาวศิริณยา สิริลาภ 30.10.2550	
นายสมชาย วัฒนวิวัฒน์ 30.10.2550	นายสมชาย วัฒนวิวัฒน์ 30.10.2550	นางสาวศิริณยา สิริลาภ 30.10.2550	
ชื่อแบบ			
แบบขยาย D2.2-D2.3			
รูปที่	แผ่นที่		
แบบที่ 256.6	แผ่นที่	A9-14	
IOD 84-1	จำนวนแผ่น	330	
- สำนักออกแบบ ให้อำนาจตรวจสอบและตรา - วิศวกรที่ปรึกษา ควบคุมงาน			

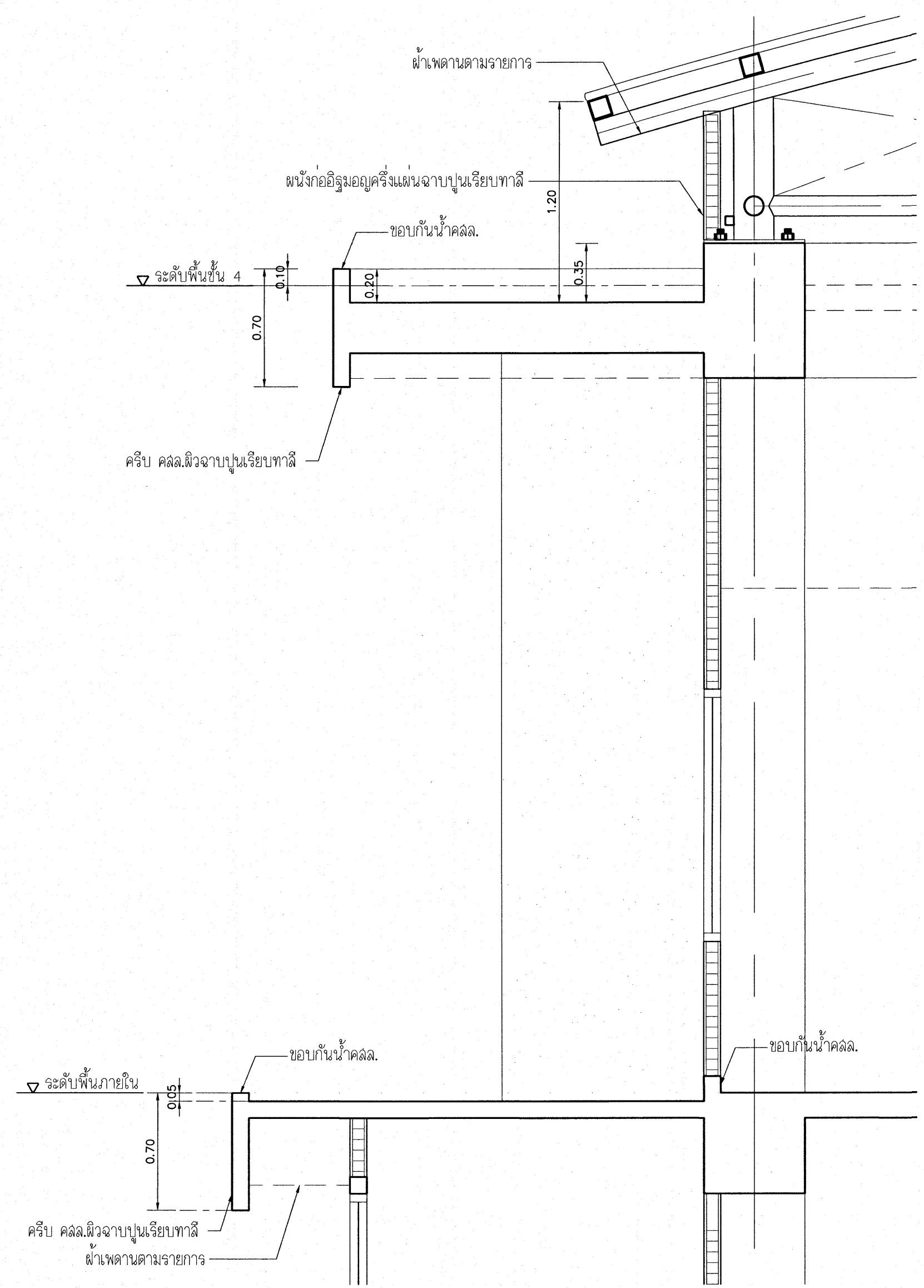

**แบบขยาย E1.1**  
มาตราส่วน 1:25

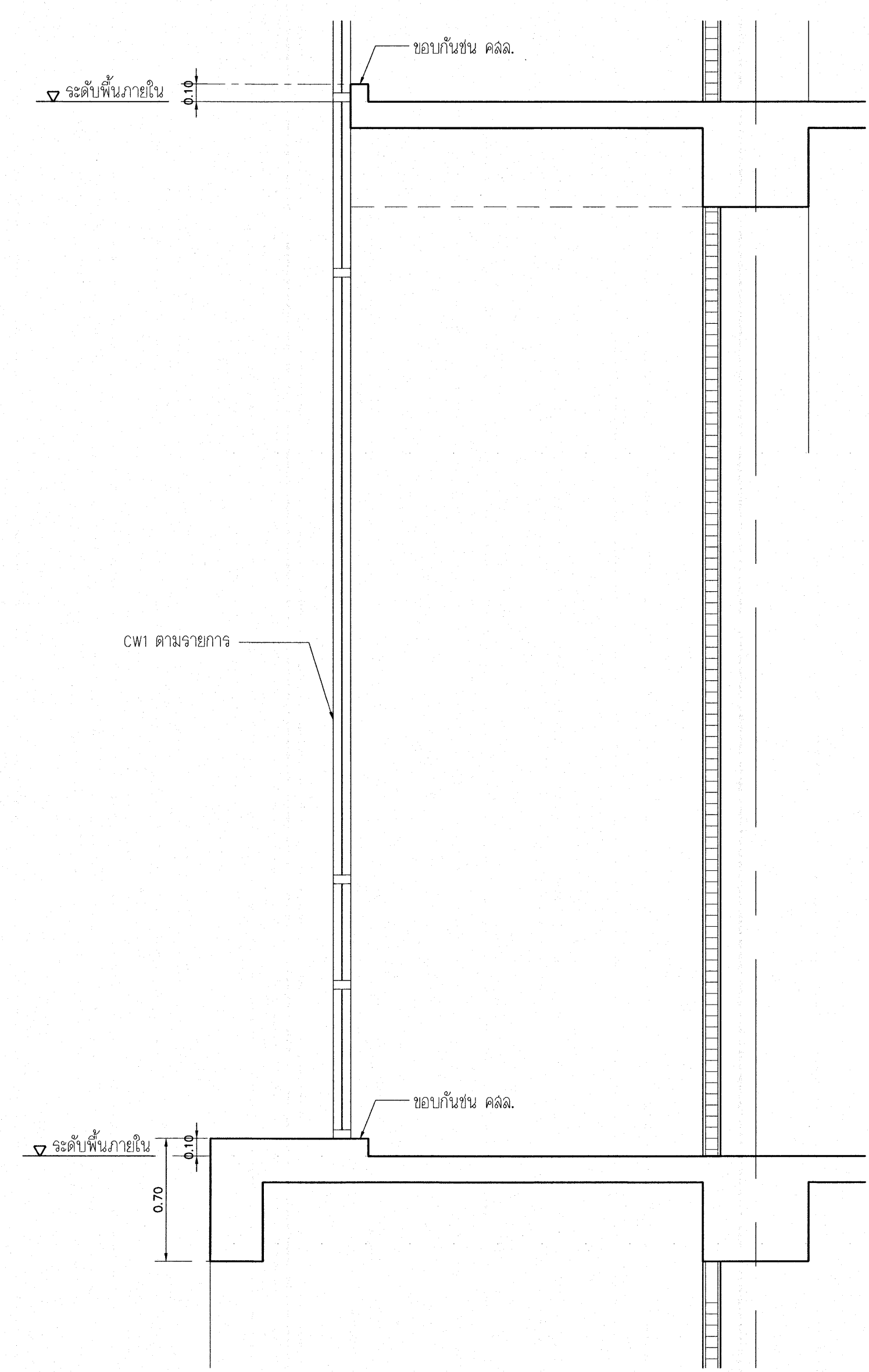

**แบบขยาย E1.2**  
มาตราส่วน 1:25

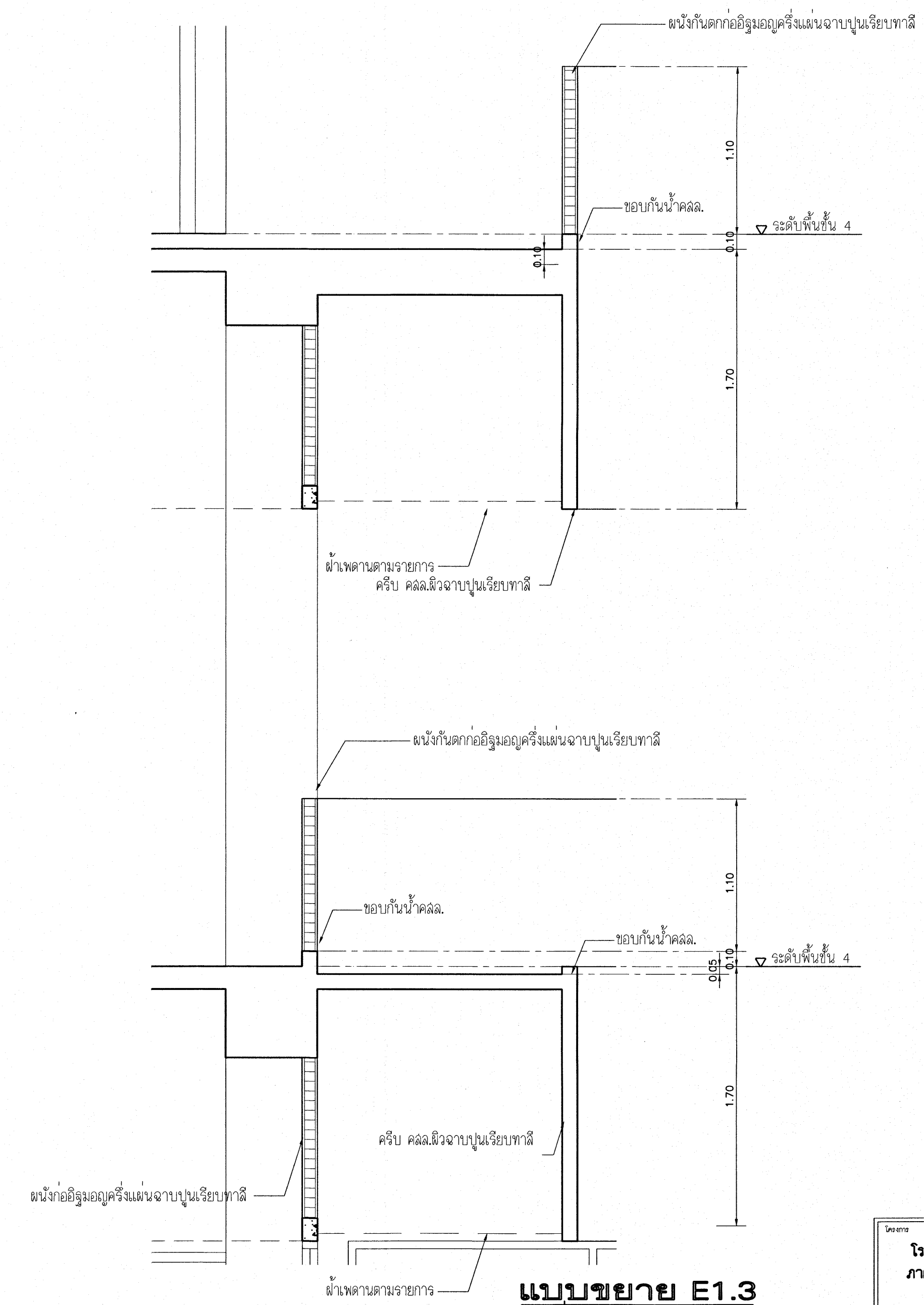

**แบบขยาย E1.3**  
มาตราส่วน 1:25

เห็นควรอนุญาตให้ใช้เป็นแนวทางในการก่อสร้างได้  
แต่ให้ยึดถือแบบรายการ และข้อมูลเป็นสำคัญ

*(Signature)*  
(นางสาวศิริมา สิริธำ)  
สถาปนิกปฏิบัติการ

*(Signature)*  
(นายคณิศร วิบูลย์วัฒน์)  
สถาปนิกชำนาญการพิเศษ

ชื่อโครงการ		ชื่อพื้นที่	
โรงพยาบาลโรคผิวหนัง ภาคตะวันออกเฉียงเหนือ จังหวัดบุรีรัมย์ (อาคารผู้ป่วยนอก)			
ชื่อสถาปนิก			
สถาบันโรคผิวหนัง กรมการแพทย์ กระทรวงสาธารณสุข			
ชื่อสถาปนิก	ตำแหน่ง	ชื่อพื้นที่	ชื่อพื้นที่
นางสาวศิริมา สิริธำ	สถาปนิกปฏิบัติการ	บ. ๕๓	บ. ๕๓
นายคณิศร วิบูลย์วัฒน์	สถาปนิกชำนาญการพิเศษ	บ. ๕๓	บ. ๕๓
นายคณิศร วิบูลย์วัฒน์	สถาปนิกชำนาญการพิเศษ	บ. ๕๓	บ. ๕๓
นายคณิศร วิบูลย์วัฒน์	สถาปนิกชำนาญการพิเศษ	บ. ๕๓	บ. ๕๓
นายคณิศร วิบูลย์วัฒน์	สถาปนิกชำนาญการพิเศษ	บ. ๕๓	บ. ๕๓
ชื่อแบบ			
แบบขยาย E1.1-E1.3			
รูปที่	แผ่นที่	ชื่อพื้นที่	
แบบขยาย 256.4		A9-15	
ชื่อแบบ	จำนวนแผ่น	ชื่อพื้นที่	
IOD 64-1	330		
- ห้ามลอกแบบ ใ้ผู้อื่นทำหรือเผยแพร่โดยไม่ได้รับอนุญาต -			

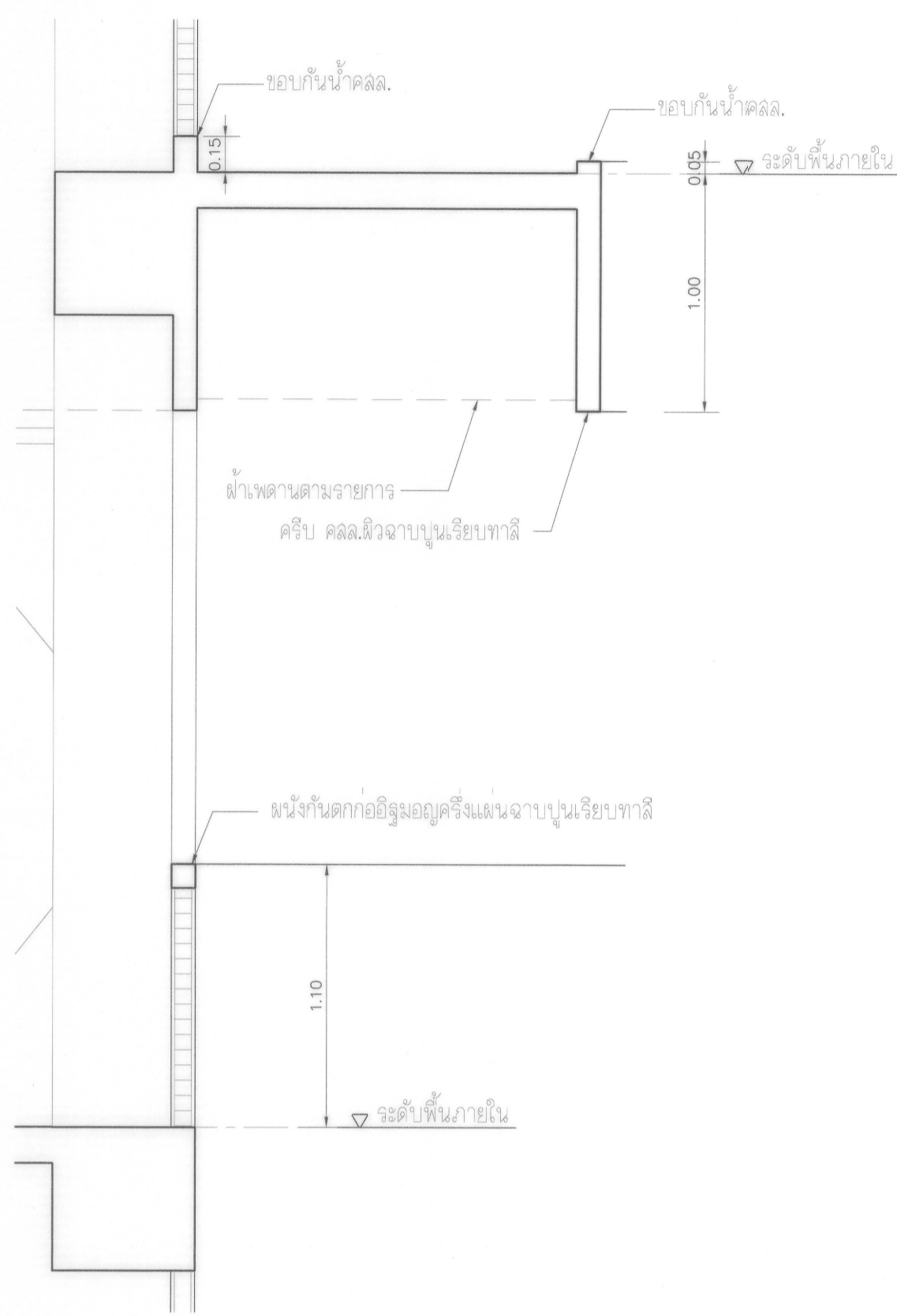

**แบบขยาย E1.4**  
มาตราส่วน 1:25

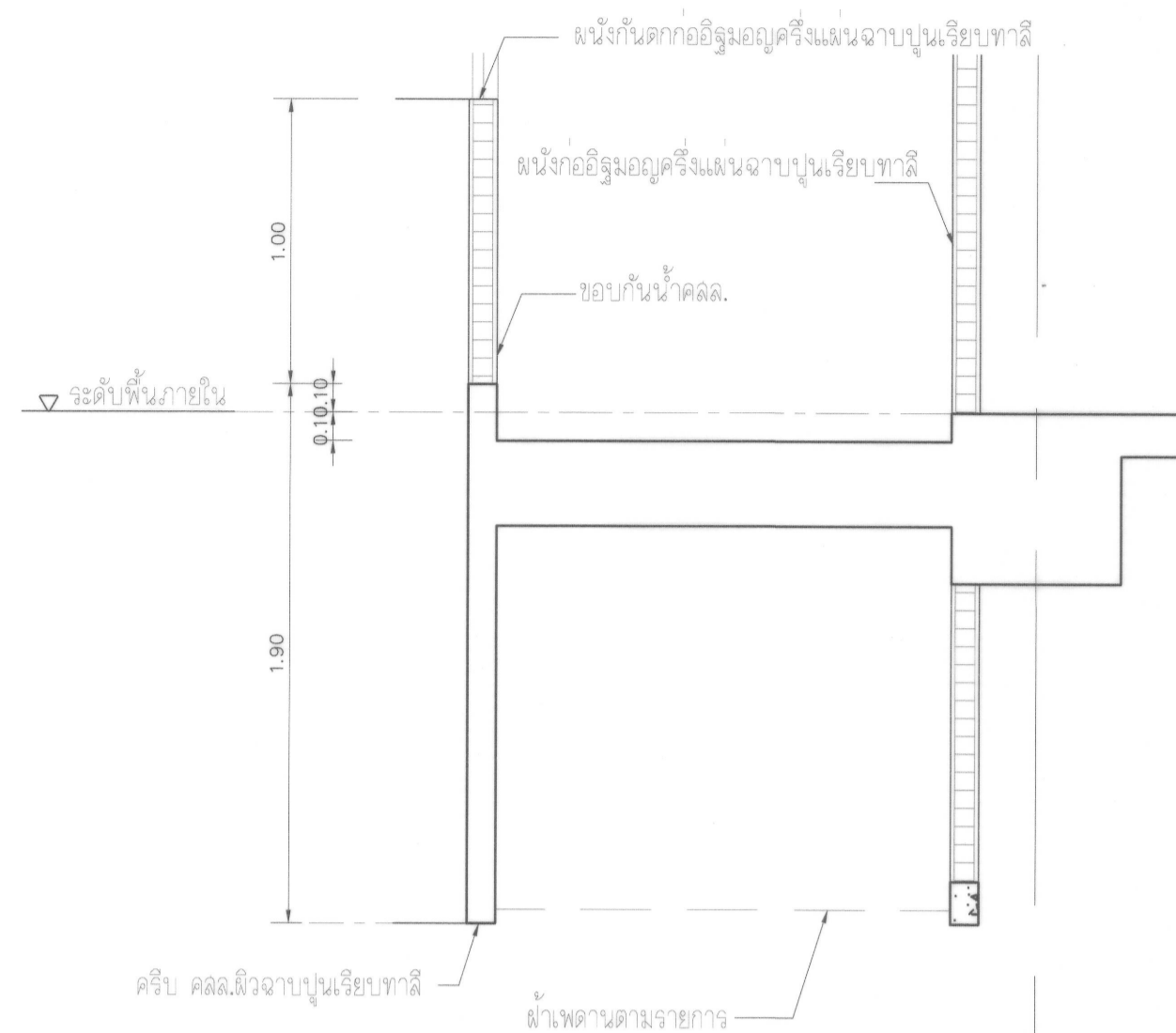

**แบบขยาย E2.1**  
มาตราส่วน 1:25

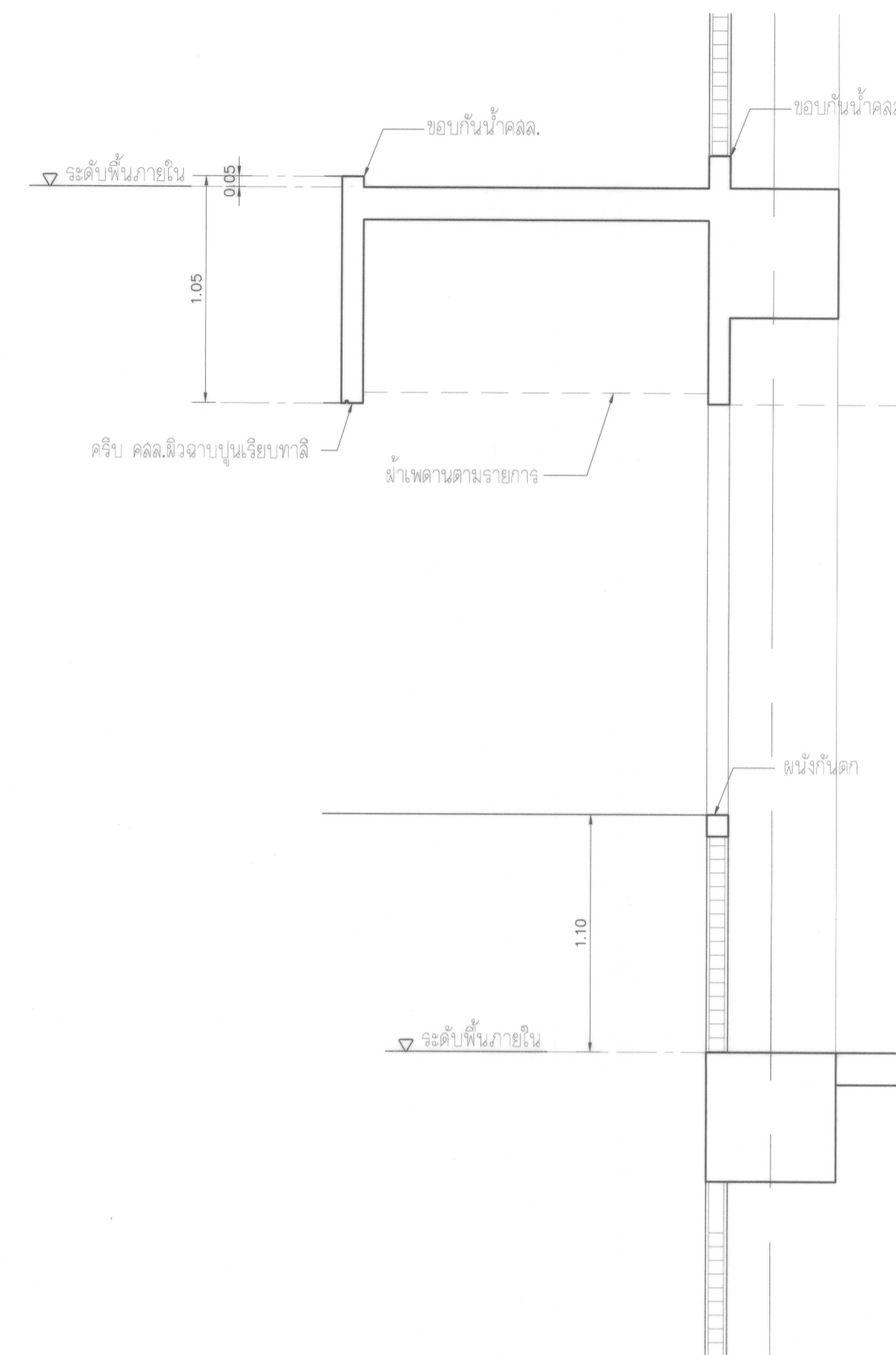

**แบบขยาย E2.2**  
มาตราส่วน 1:25

เห็นควรอนุญาตให้เป็นแนวทางการก่อสร้างได้  
แต่ให้ยึดถือแบบรายการ และจัดอยู่เป็นสำคัญ

*(Signature)*  
(นางสาวศิริยา ศิริลาภ)  
สถาปนิกปฏิบัติการ

*(Signature)*  
(นายคณิศร์ วิบูลย์วิวัฒน์)  
สถาปนิกชำนาญการพิเศษ

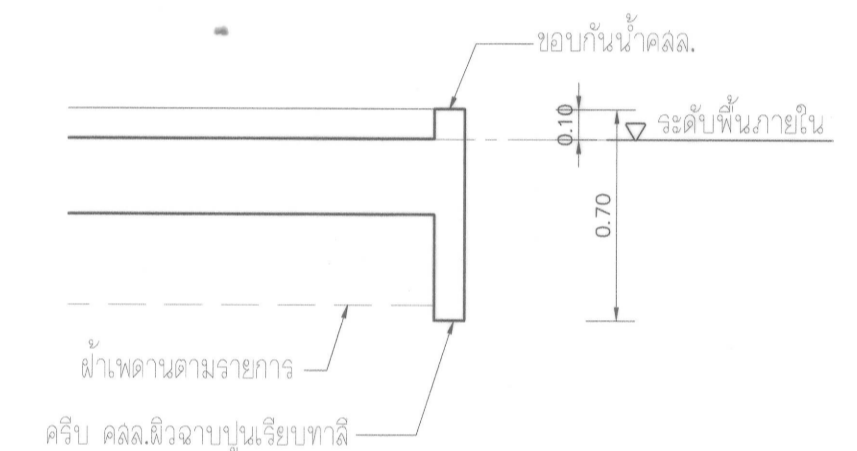

**แบบขยาย E2.6**  
มาตราส่วน 1:25

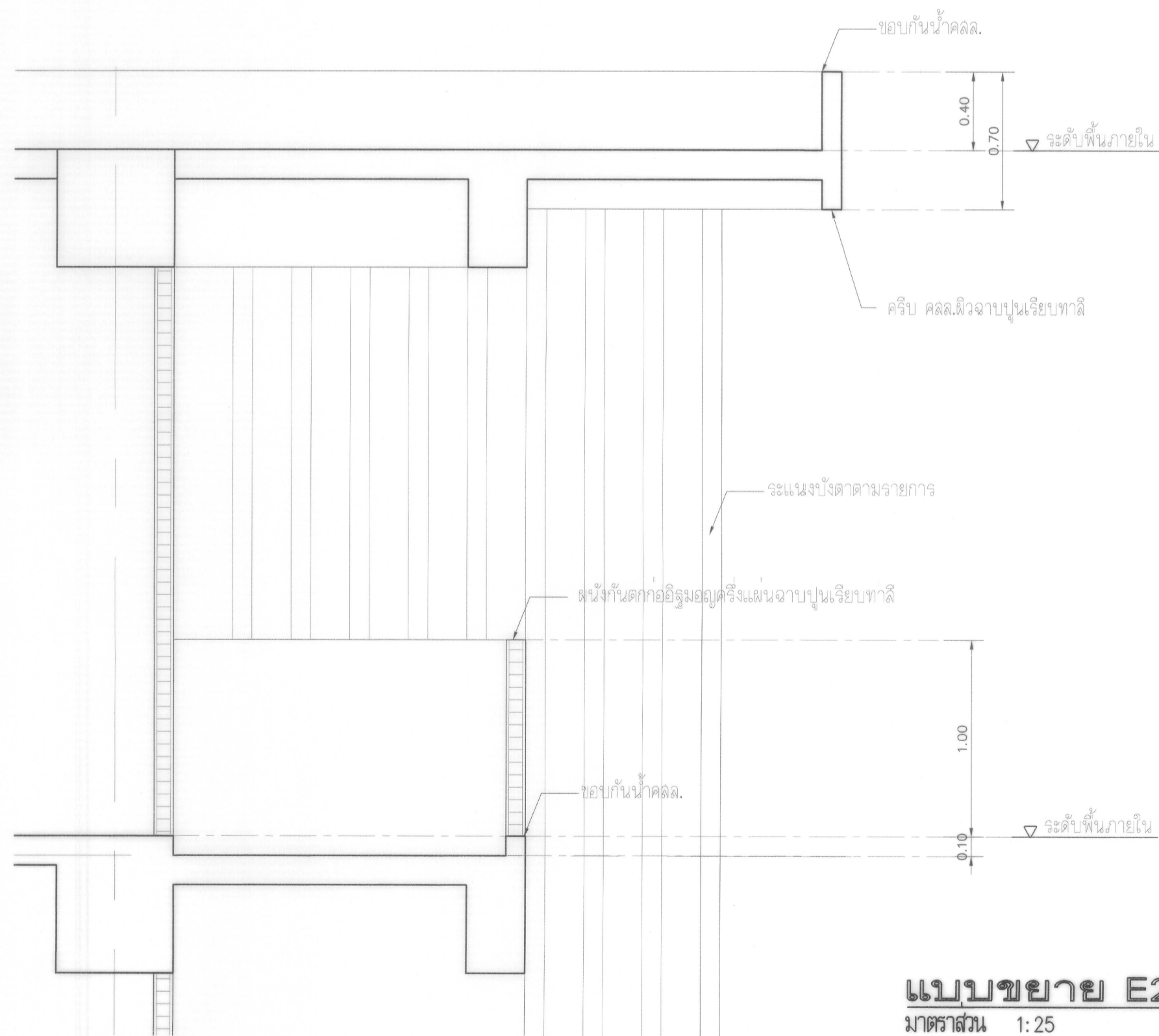

**แบบขยาย E2.3**  
มาตราส่วน 1:25

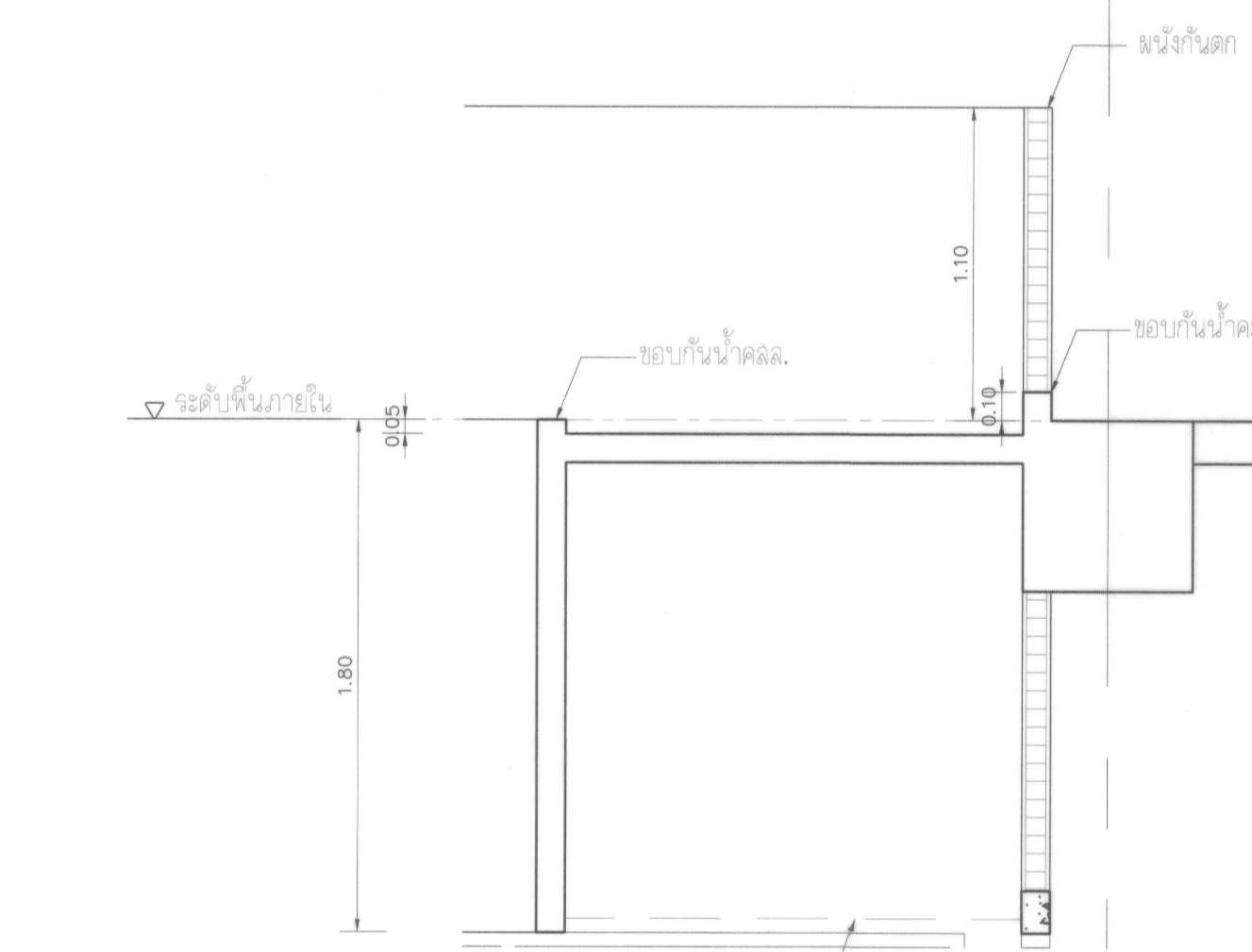

**แบบขยาย E2.4**  
มาตราส่วน 1:25

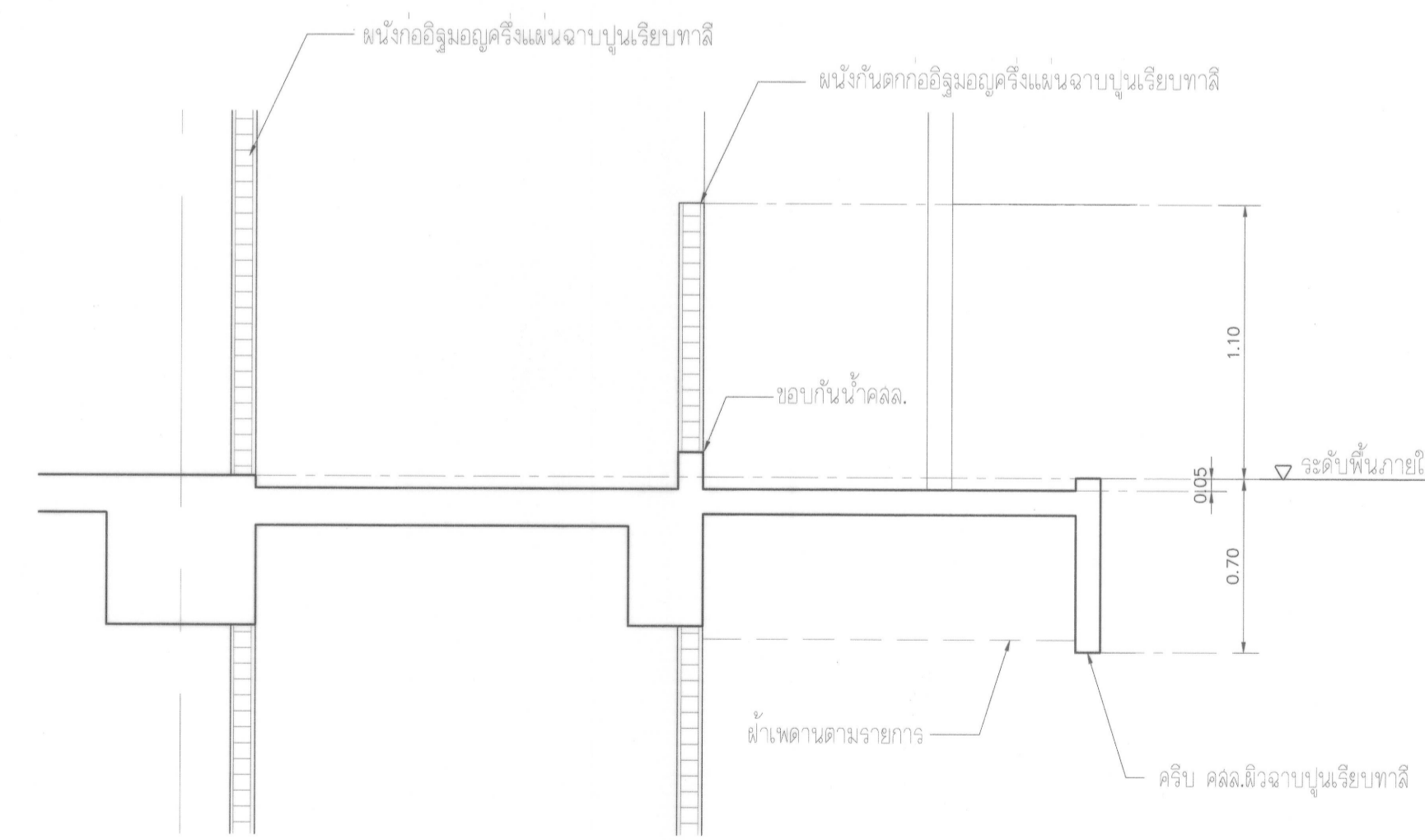

**แบบขยาย E2.5**  
มาตราส่วน 1:25

ชื่อโครงการ		โครงการ	
โรงพยาบาลโรคผิวหนัง ภาคตะวันออกเฉียงเหนือ จังหวัดบุรีรัมย์ (อาคารผู้ป่วยนอก)			
ชื่ออาคาร		อาคาร	
สถาบันโรคผิวหนัง กรมการแพทย์ กระทรวงสาธารณสุข			
สถาปนิก	ช่างเขียน	ช่างเทคนิค	ช่างสำรวจ
สถาปนิก	นางสาว ศิริยา ศิริลาภ	ช่างเขียน	นางสาว ศิริยา ศิริลาภ
ช่างเขียน	นาย คณิศร์ วิบูลย์วิวัฒน์	ช่างเทคนิค	นาย คณิศร์ วิบูลย์วิวัฒน์
ช่างเทคนิค	นาย คณิศร์ วิบูลย์วิวัฒน์	ช่างสำรวจ	นาย คณิศร์ วิบูลย์วิวัฒน์
ช่างสำรวจ	นาย คณิศร์ วิบูลย์วิวัฒน์	ช่างเขียน	นาย คณิศร์ วิบูลย์วิวัฒน์
ชื่อแบบ			
แบบขยาย E1.4E2.1-E2.6			
รูป	แบบขยาย 25x4	เลขที่	A9-16
รหัสโครงการ	IOD 64-1	จำนวนแผ่น	330
- ห้ามลอกแบบ - ให้ปฏิบัติตามรายละเอียดของแบบอย่าง - - วิศวกรผู้ออกแบบ - วิศวกรผู้ควบคุม - วิศวกรผู้ตรวจสอบ -			



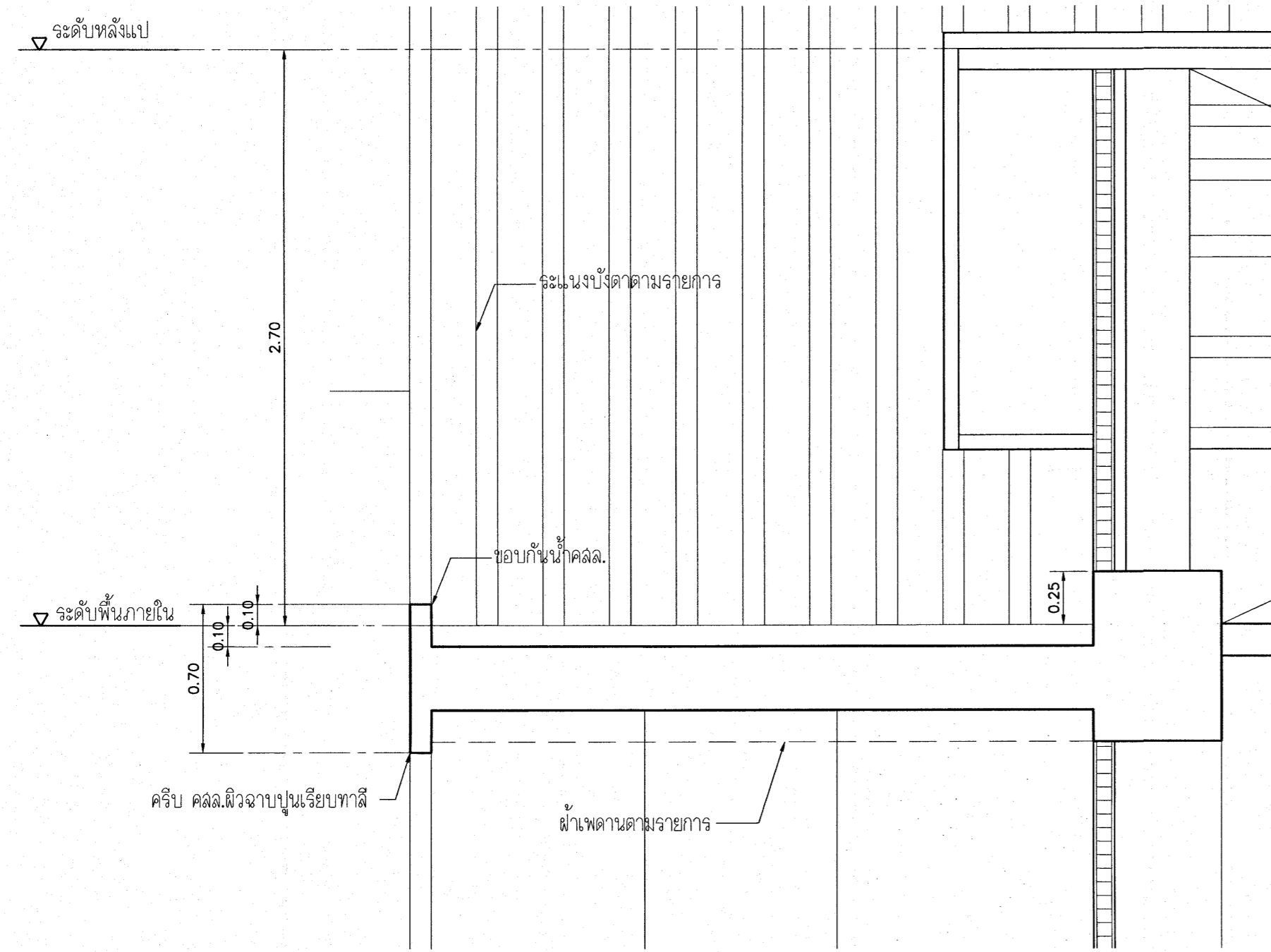

**แบบขยาย F1.1**  
มาตราส่วน 1:25

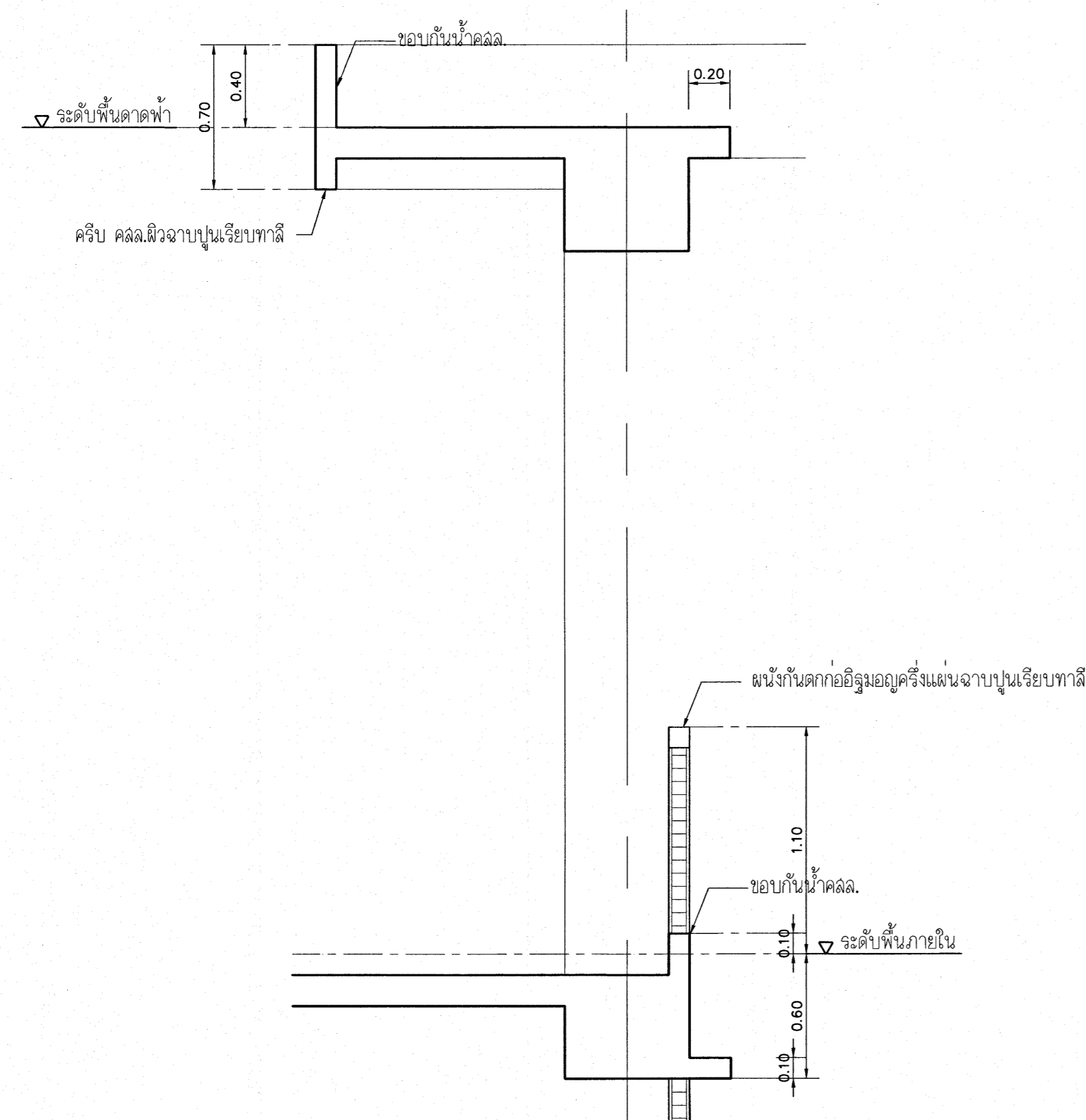

**แบบขยาย F2.1**  
มาตราส่วน 1:25

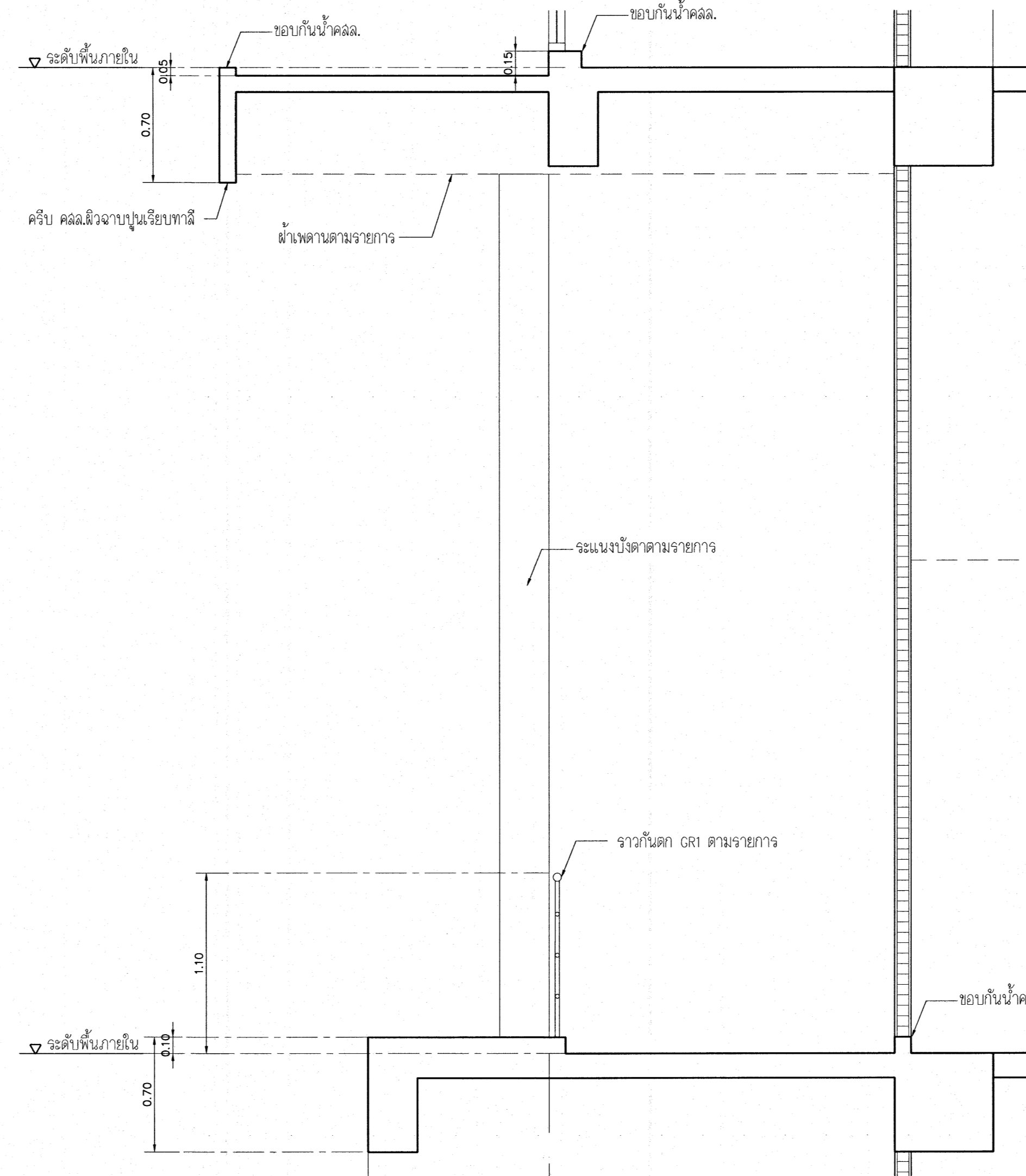

**แบบขยาย F1.2**  
มาตราส่วน 1:25

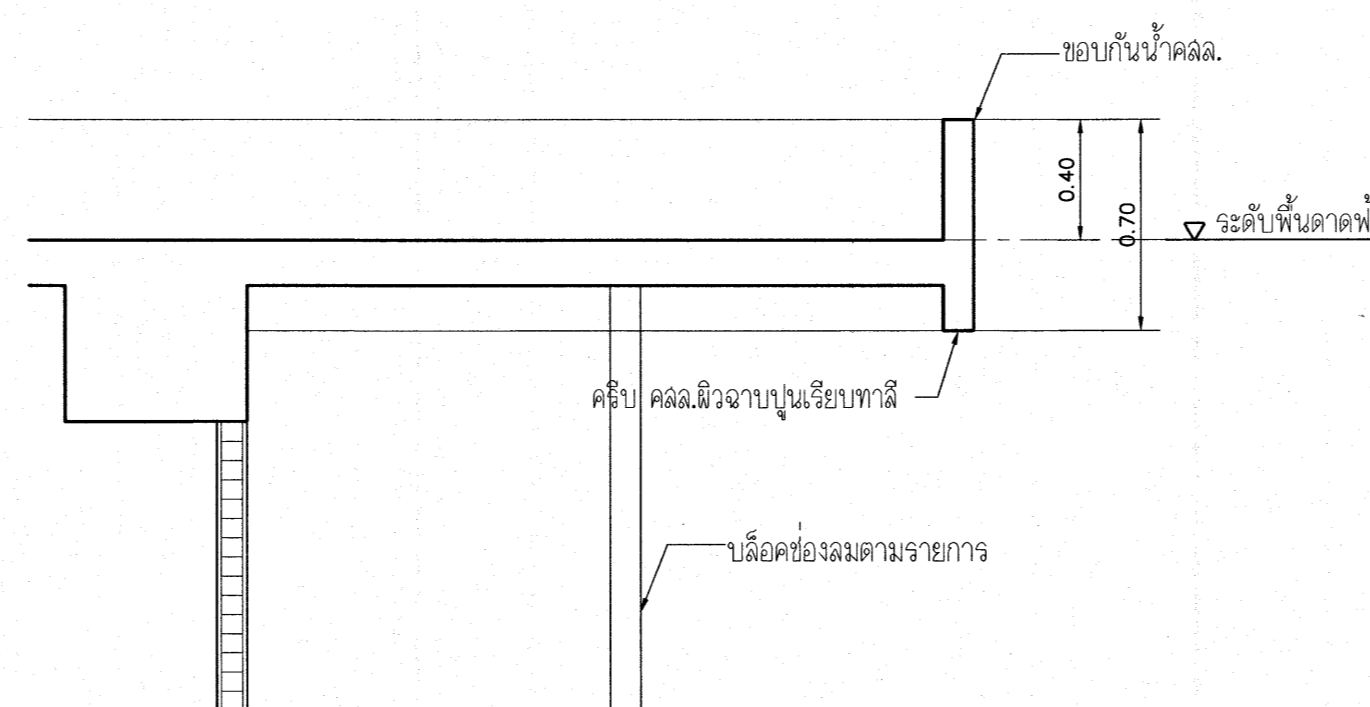

**แบบขยาย F2.2**  
มาตราส่วน 1:25

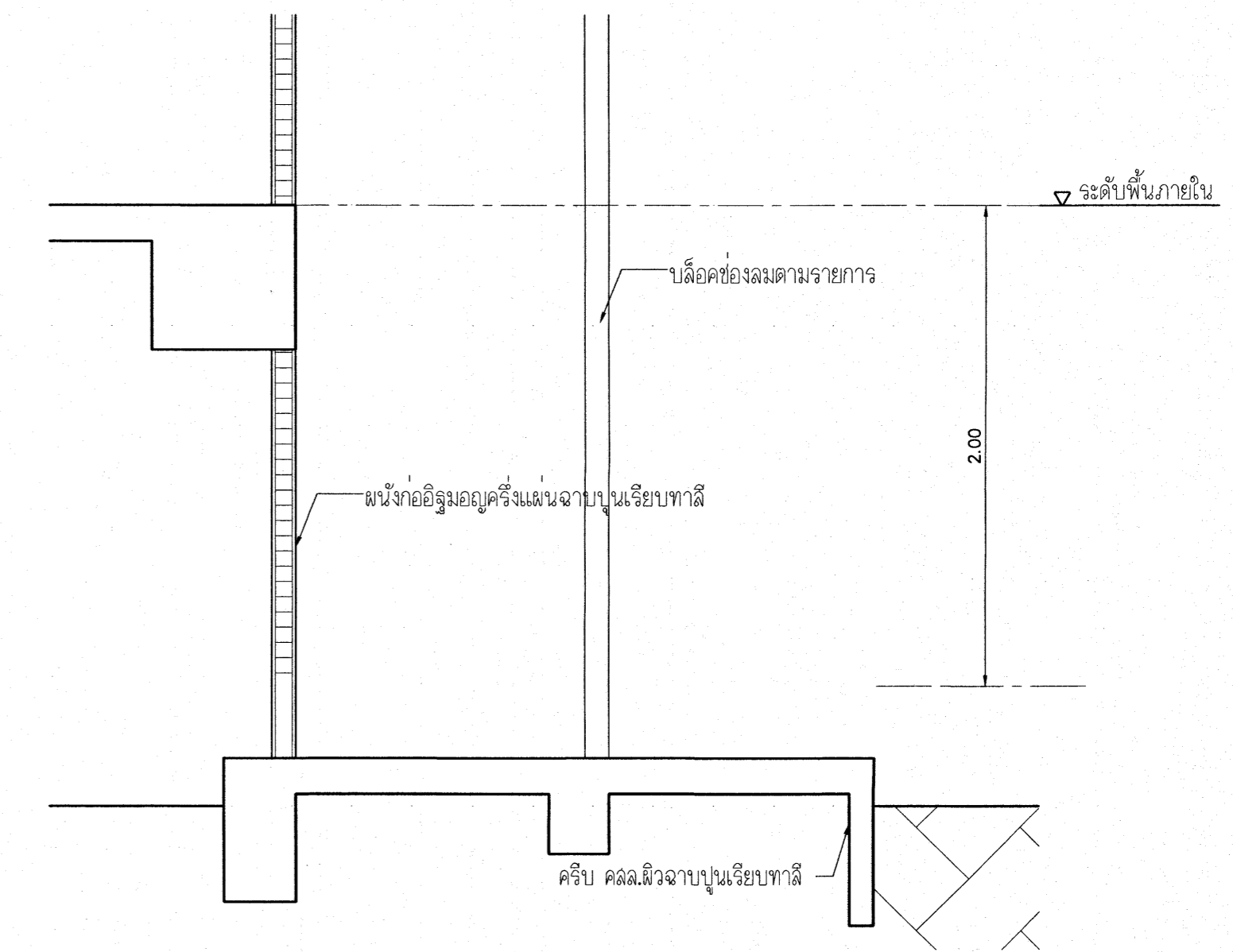

**แบบขยาย F2.3**  
มาตราส่วน 1:25

เห็นควรอนุญาตให้ใช้เป็นแนวทางในการก่อสร้างได้  
แต่ให้ยึดถือแบบรูปรายการ และสัญลักษณ์สำคัญ

*(Signature)*  
(นางสาวศิริยา ศิริลาภ)  
สถาปนิกปฏิบัติการ

*(Signature)*  
(นายบัณฑิตพร วิบูลย์วัฒน์)  
สถาปนิกชำนาญการพิเศษ

วิทยาลัยอาชีวศึกษา ภาคตะวันออกเฉียงเหนือ จังหวัดบุรีรัมย์ (อาคารผู้โดยสาร)	
สถาบันโรคผิวหนัง กรมการแพทย์ กระทรวงสาธารณสุข	
ชื่อเรื่อง <b>แบบขยาย F1-F1.2,F21-F2.3</b>	วันที่ 25/4/2564
หน้าที่ 390	หน้าที่ 390
รหัส IOD 64-1	จำนวน 390

